

<i>Robotický vysavač 2 v 1 • NÁVOD K OBSLUZE</i>	CZ	3-20
<i>Robotický vysávač 2 v 1 • NÁVOD NA OBSLUHU</i>	SK	21-38
<i>Robot vacuum cleaner 2 in 1 • USER MANUAL</i>	EN	39-56
<i>Robot porszívó 2 az 1-ben • KEZELÉSI ÚTMUTATÓ</i>	HU	57-74
<i>Odkurzacz automatyczny 2 w 1 • INSTRUKCJA OBSŁUGI</i>	PL	75-92
<i>2 in 1 Saugroboter • BEDIENUNGSANLEITUNG</i>	DE	93-110

ZERO



1/3/2023

eta

CZ	1. BEZPEČNOSTNÍ POKYNY	3
	2. POUŽITÍ	5
	3. SOUČÁSTI VÝROBKU	6
	4. PŘÍPRAVA K POUŽITÍ	9
	5. POUŽÍVÁNÍ VYSAVAČE	10
	6. ÚDRŽBA VYSAVAČE	14
	7. ŘEŠENÍ PROBLÉMŮ	18
	8. TECHNICKÁ SPECIFIKACE	18
	9. EKOLOGIE	19
SK	1. VŠEOBECNÉ BEZPEČNOSTNÉ POKYNY	21
	2. POUŽITIE	23
	3. SÚČASTI VÝROBKU	24
	4. PRÍPRAVA NA POUŽITIE	27
	5. POUŽÍVANIE VYSAVAČA	28
	6. ÚDRŽBA VYSAVAČA	32
	7. RIEŠENIE PROBLÉMOV	36
	8. TECHNICKÁ ŠPECIFIKÁCIA	36
	9. EKOLÓGIA	37
EN	1. GENERAL SAFETY INSTRUCTIONS	39
	2. APPLICABILITY	41
	3. PRODUCT COMPONENTS	42
	4. PREPARATION FOR USE	45
	5. VACCUUM CLEANER USE	46
	6. VACUUM CLEANER MAINTENANCE	50
	7. PROBLEMS SOLUTIONS	54
	8. TECHNICAL SPECIFICATION	54
	9. ENVIRONMENTAL PROTECTION	55
HU	1. BIZTONSÁGI ELŐÍRÁSOK	57
	2. ALKAMAZHATÓSÁG	59
	3. A TERMÉK ALKOTÓRÉSZEI	60
	4. HASZNÁLATI ELŐKÉSZÍTÉS	63
	5. A PORSZÍVÓ HASZNÁLATA	64
	6. A PORSZÍVÓ KARBANTARTÁSA	68
	7. PROBLÉMA-MEGOLDÁS	72
	8. MŰSZAKI SPECIFIKÁCIÓ	72
	9. ÖKOLÓGIA	73
PL	1. WSKAZÓWKI BEZPIECZEŃSTWA	75
	2. ZASTOSOWANIA	78
	3. CZĘŚCI WYROBU	78
	4. PRZYGOTOWANIE DO UŻYCIA	81
	5. UŻYWANIE ODKURZACZA	82
	6. UTRZYMANIE ODKURZACZA	86
	7. ROZWIĄZYWANIE PROBLEMÓW	90
	8. SPECYFIKACJA TECHNICZNA	90
	9. EKOLOGIA	91
DE	1. SICHERHEITSANWEISUNGEN	93
	2. VERWENDUNG	96
	3. PRODUKTTEILE	96
	4. VORBEREITUNG VOR DEM EINSATZ DES STAUBSAUGERS	99
	5. BETRIEB	100
	6. WARTUNG	104
	7. PROBLEME LÖSEN	108
	8. TECHNISCHE DATEN	108
	9. ÖKOLOGIE	109

eta 2227

NÁVOD K OBSLUZE

Vážený zákazníku, děkujeme Vám za zakoupení našeho produktu. Před uvedením tohoto přístroje do provozu si velmi pozorně přečtěte návod k obsluze a tento návod spolu se záručním listem, pokladním dokladem a podle možností i s obalem a vnitřním obsahem obalu dobře uschovejte.













1. BEZPEČNOSTNÍ POKYNY



- Instrukce v návodu považujte za součást spotřebiče a postupte je jakémukoliv dalšímu uživateli spotřebiče.
- Zkontrolujte, zda údaj na typovém štítku odpovídá napětí ve Vaší elektrické zásuvce.
- Tento spotřebič mohou používat děti ve věku 8 let a starší a osoby se sníženými fyzickými či mentálními schopnostmi nebo nedostatkem zkušeností a znalostí, pokud jsou pod dozorem nebo byly poučeny o používání spotřebiče bezpečným způsobem a rozumí případným nebezpečím. Děti si se spotřebičem nesmějí hrát. Čištění a údržbu prováděnou uživatelem nesmějí provádět děti bez dozoru.
- Jestliže je napájecí přívod u adaptéru poškozen, musí být nahrazen výrobcem, jeho servisním technikem nebo podobně kvalifikovanou osobou, aby se tak zabránilo vzniku nebezpečné situace.
- Před výměnou příslušenství nebo přístupných částí, které se při používání pohybují, před montáží a demontáží, před čištěním nebo údržbou, spotřebič vypněte.
- Nikdy spotřebič nepoužívejte, pokud má poškozený adaptér, pokud nepracuje správně, upadl na zem a poškodil se nebo spadl do vody. V takových případech zanechte spotřebič do odborného servisu k prověření jeho bezpečnosti a správné funkce.
- Jestliže je adaptér tohoto spotřebiče poškozen, musí být opraven výrobcem, jeho servisním technikem nebo podobně kvalifikovanou osobou, aby se tak zabránilo vzniku nebezpečné situace.
- **UPOZORNĚNÍ:** Pro dobíjení akumulátoru používejte pouze síťový adaptér dodaný s tímto přístrojem.
- Spotřebič musí být napájen pouze bezpečným malým napětím odpovídajícím značení spotřebiče.
- Výrobek je určen pouze pro použití v domácnostech a podobné účely (v obchodech, kancelářích a podobných pracovištích, v hotelích, motelech a jiných obytných prostředích, v podnicích zajišťujících nocleh se snídaní)! Není určen pro komerční použití!
- **Vysavač nikdy neponořujte do vody (ani částečně)!**
- Při vysávání některých druhů koberců může dojít k vyvolání statické elektřiny. Případný výboj statické energie není zdraví nebezpečný.

- Vysavač nenechávejte vystavený povětrnostním vlivům (**děšť, mráz, přímé sluneční záření** atd.).
- Nevysávejte ostré předměty (např. **sklo, střepty**), horké, hořlavé, výbušné předměty (např. **popel, hořící zbytky cigaret, benzín, ředidla a aerosolové výpary**), ale ani maziva (např. **tuky, oleje**), žíravé prostředky (např. **kyseliny, rozpouštědla**). Vysátím těchto předmětů může dojít k poškození filtrů, popř. vysavače.
- Aby se zajistila bezpečnost a správná funkčnost přístroje, používejte jen originální náhradní díly a výrobcem schválené příslušenství.
- Spotřebič nikdy nepoužívejte pro žádný jiný účel, než pro který je určen a popsán v tomto návodu!
- Vysavač nelze použít na koberci, jehož délka vlasu je více než 1 cm. Vysavač zároveň nemusí správně fungovat na některých druzích tmavých koberců, které svým povrchem "matou" senzory a mohou způsobit chaotický pohyb vysavače, případně na daný povrch nenajede. Vysavač dokáže přejet přechodové lišty a prahy do cca 1,5 cm.
- Pokud se spotřebič delší dobu nepoužívá, odpojte nabíjecí stanici od elektrického napájení. Vysavač povysuňte mimo kontakty nabíjecí stanice. Tím zabráníte vybíjení vysavače. Vysavač vypněte hlavním vypínačem **A9**. Síťový adaptér používejte pouze v místnosti.
- Nepoužívejte pro dálkový ovladač dobíjecí akumulátory.
- Používejte pouze stejný typ baterií. Pokud ovladač delší dobu nepoužíváte, tak z něj baterie vyjměte.
- Při nabíjení akumulátoru je síťový adaptér teplý, což je naprosto normální stav.
- Nedobíjejte akumulátor, ze kterého uniká elektrolyt.
- Kontakty akumulátoru nebo síťového adaptéru nespojujte! Pokud akumulátor nepoužíváte, držte jej z dosahu kovových předmětů, jako jsou kancelářské sponky, mince, klíče, hřebíky, šroubky nebo další drobné kovové předměty, které mohou způsobit zkratování svorek akumulátoru. Vzájemné zkratování svorek akumulátoru může způsobit popáleniny nebo požár.
- Udělejte opatření, která zabrání vysavači přerušení úklidu:
 - Umístěte na bezpečné místo předměty, které se dají snadno převrhnout (např. vázy).
 - Zabezpečte okraje koberců.
 - Visící ubrusy a záclony by se neměly dotýkat země.
 - Hořlavé předměty musí být umístěny dále od zdroje ohně.
 - Volně položené přívodní kabely srovnejte či zabezpečte proti kolizi s vysavačem.
 - Posbírejte noviny, knihy, časopisy a větší kusy papíru rozházené po zemi.
- Senzory proti pádu před použitím vyčistěte.
- Pokud požadujete úklid v jedné místnosti, zavřete všechny související dveře.
- Vysavač potřebuje pro úklid pod nábytkem minimálně 8 cm na výšku volného prostoru, aby nedošlo k jeho zachycení, či uvíznutí.
- Nedovolte, aby vysavač spadnul. Pokud by k tomu došlo, spusťte vysavač a sledujte jeho pohyb pro kontrolu, zda je všechno v pořádku. Tato kontrola je důležitá pro následný úklid bez Vaší přítomnosti.
- Pokud akumulátor teče, okamžitě jej vyměňte, v opačném případě může poškodit spotřebič.
- Pamatujte na to, že se robot pohybuje sám od sebe. Při chůzi v prostoru pohybu robota buďte tedy opatrní a nešlápněte na něj!
- Udržujte baterie mimo dosah dětí a nesvéprávných osob. Osoba, která spolkne baterie, musí okamžitě vyhledat lékařskou pomoc.
- Vybité baterie a akumulátor zlikvidujte vhodným způsobem (viz odst. **9. EKOLOGIE**).
- Případné texty v cizím jazyce a obrázky uvedené na obalech, nebo výrobku, jsou přeloženy a vysvětleny na konci této jazykové mutace.

– Výrobce neodpovídá za škody způsobené nesprávným používáním spotřebiče a příslušenství a není odpovědný ze záruky za spotřebič v případě nedodržení výše uvedených bezpečnostních upozornění. Za nesprávné používání spotřebiče se mj. považuje nedodržování pravidelné výměny či údržby veškerých filtrů.

 Pouze autorizovaný servis je oprávněn provádět opravy nebo úpravy tohoto výrobku, jinak neodborné zacházení může způsobit požár, úraz elektrickým proudem nebo poranění.	 Nepoužívejte žádnou jinou nabíjecí stanici včetně přiloženého síťového adaptéru než ten, který je součástí tohoto výrobku.
 Nikdy se nedotýkejte napájecího adaptéru mokrou rukou - může dojít k úrazu elektrickým proudem.	 Neohýbejte nadměrně přívodní kabel nebo ho nezatěžujte, mohlo by to způsobit jeho poškození, požár či úraz elektrickým proudem.
 Vysavače nepoužívejte v komerčních prostorách, mohlo by dojít k poškození nadměrným používáním.	 Zamezte styku výrobku s cigaretami, zapalovači, sirkami nebo jinými tepelnými zdroji nebo hořlavými materiály.
 Přívodní konektor adaptéru do nabíjecí stanice zcela zasuňte, jinak by mohlo dojít k úrazu el. proudem, zkratu, či požáru.	 Před použitím odstraňte všechny snadno zničitelné předměty (vč. předmětů s vysokou odrazovou vlastností, látky, skleněné lahve, atd.), mohlo by dojít k poškození těchto předmětů či omezení funkce vysavače.
 Nevysávejte vodu ani jiné tekutiny, mohlo by dojít k poškození vysavače.	 Na vysavač nestoupejte ani nesedejte, mohlo by dojít k poškození vysavače či ke zranění.
 Vysavač nepoužívejte venku, mohlo by dojít k poškození vysavače.	 Vysavač nepoužívejte na malých stolicích a židlích či na malém prostoru, mohlo by dojít k poškození vysavače.









2. POUŽITÍ

Zařízení je určeno k použití doma, v hotelových pokojích a malých kancelářích. Je vhodné k čištění různých koberců s krátkým vlasem, dřevěných podlah, tvrdých podlah, keramických dlaždic atd.

Jelikož se vysavač pohybuje volně v prostoru Vaší domácnosti, tak je nutné prostředí přizpůsobit této skutečnosti. Před použitím z podlahy odstraňte všechny nežádoucí předměty (natažené kabely, pohozené oblečení, papíry, sáčky apod.), které by mohly bránit pohybu vysavače nebo naopak křehké předměty (např. skleněné a keramické vázy), které by vysavač mohl svým pohybem poškodit.

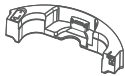
3. SOUČÁSTI VÝROBKU

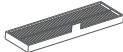
3.1 OBSAH BALENÍ

Položka	Popis	Označení	Množství
	Robotický vysavač	A	1
	Nabíjecí stanice	D	1
	Napájecí adaptér	E	1
	Dálkový ovladač	F	1
	Mopovací nástavec	G	1
	Nádržka na vodu	G2	1
	Mop	G3	1
	Postranní kartáčky	A7	2x2
	HEPA filtr	B3	1
	Nástroj na čištění	H	1

3.2 ROBOTICKÝ VYSAVAČ

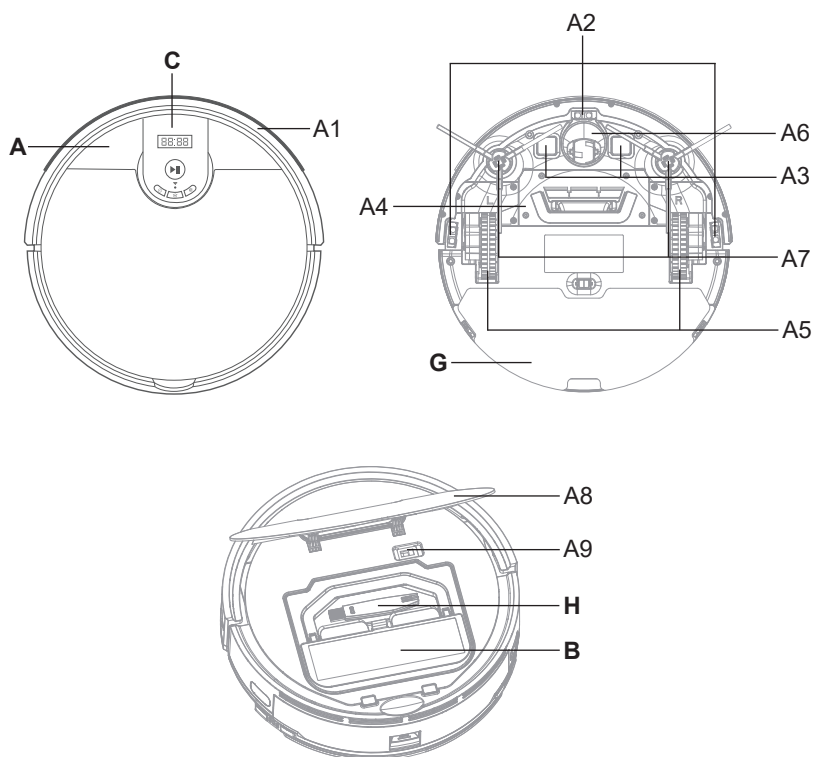

A – Robotický vysavač

- A1 – Přední nárazník
- A2 – Senzory proti pádu ze schodů
- A3 – Nabíjecí kontakty
- A4 – Kryt prostoru pro akumulátor
- A5 – Pohonná kola (levé/pravé)
- A6 – Přední kolo
- A7 – Postranní kartáčky
- A8 – Vrchní odklopný kryt
- A9 – Hlavní vypínač

B – Zásobník na nečistoty

C – Ovládací panel

H – Nástroj na čištění

3.3 ZÁSObNÍK NA NEČISTOTY

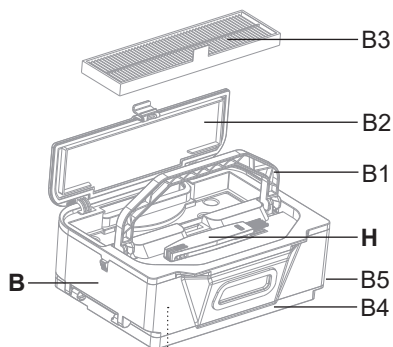

B – Zásobník na nečistoty

- B1 – Držadlo
- B2 – Víko zásobníku na nečistoty
- B3 – HEPA filtr
- B4 – Odklopné dno
- B5 – Aretační tlačítko odklopného dna
- B6 – Separátor
- B7 – Plastové krytky

H – Nástroj na čištění

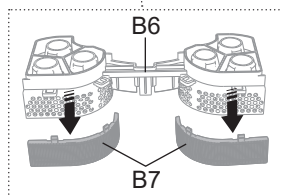

3.4 OVLÁDACÍ PANEL

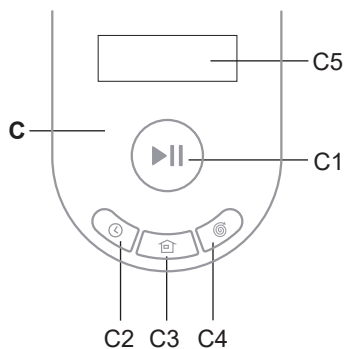

C – Ovládací panel

- C1 – Tlačítko START / AUTO (automatický úklid) / STOP (PAUZA)
- C2 – Tlačítko pro nastavení času
- C3 – Tlačítko pro nabíjení
- C4 – Tlačítko SPOT (lokální úklid)
- C5 – Displej

3.5 NABÍJECÍ STANICE

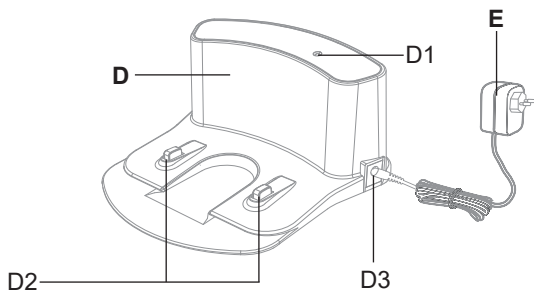

D – Nabíjecí stanice

- D1 – Kontrolka provozu
- D2 – Nabíjecí kontakty
- D3 – Port pro připojení adaptéru

E – Napájecí adaptér

3.6 DÁLKOVÝ OVLADAČ

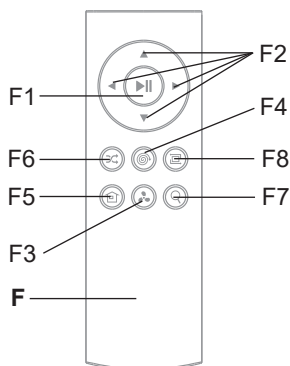

F – Dálkový ovladač

- F1 – Tlačítko START / AUTO (automatický úklid) / STOP (PAUZA)
- F2 – Směrová tlačítka pro manuální ovládání (VPŘED / VZAD / VPRAVO / VLEVO)
- F3 – Tlačítko pro nastavení úrovně sacího výkonu
- F4 – Tlačítko SPOT (lokální úklid)
- F5 – Tlačítko pro návrat do nabíjecí stanice
- F6 – Tlačítko AUTO (běžný úklid)
- F7 – Tlačítko funkce "Najít vysavač"
- F8 – Tlačítko EDGE (úklid podél stěn)

3.7 MOPOVACÍ NÁSTAVEC

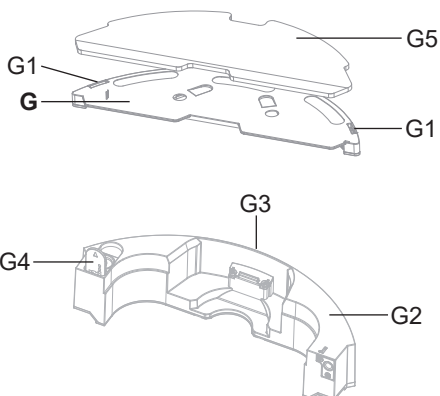

G – Mopovací nástavec

- G1 – Tlačítka aretace mopovacího nástavce
- G2 – Nádržka na vodu
- G3 – Tlačítko aretace nádržky na vodu
- G4 – Gumová zátka
- G5 – Mop

3.8 SEZNAM NÁHRADNÍCH DÍLŮ

Set náhradní postranní kartáčky (levý, pravý) + HEPA filtr: ETA122700060

Mop: ETA222700200

Mopovací nástavec (plastový úchyt): ETA222700260

Nádržka na vodu: ETA222700210

HEPA filtr: ETA122700230

4. PŘÍPRAVA K POUŽITÍ

Odstraňte veškerý obalový materiál, vyjměte vysavač a příslušenství.

Z vysavače odstraňte všechny případné adhezivní fólie, samolepky nebo papír.

4.1 PŘÍPRAVA VYSAVAČE

Dle použití instalujte zásobník na nečistoty **B** případně i mopovací nástavec **G**.

Nainstalujte postranní kartáčky **A7**.

4.2 INSTALACE NABÍJECÍ STANICE

1. Umístěte nabíjecí stanici na podlahu. Ujistěte se, zda je dostatečný prostor po stranách základny (minimálně 1 m) a před základnou (minimálně 2 m). Vyvarujte se tomu, aby nabíjecí stanice byla vystavena slunečnímu záření.
2. Připojte adaptér k nabíjecí stanici a poté k el. síti (rozsvítí se kontrolka **D1**).

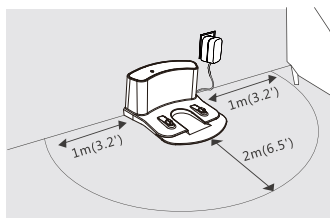
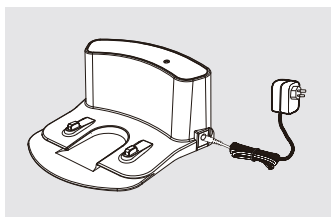

5. POUŽÍVÁNÍ VYSAVAČE

Do dálkového ovladače vložte baterie, dodržte správnou polaritu (2 ks, typ baterií AAA).

5.1 ZAPNUTÍ VYSAVAČE

1. Odklopte kryt **A8** a pomocí hlavního vypínače **A9** vysavač zapněte (poloha "I" = zapnuto, poloha "0" = vypnuto).
2. Ozve se akustická signalizace a rozsvítí se displej **C5**. Poté se na displeji zobrazí aktuální nastavený čas.

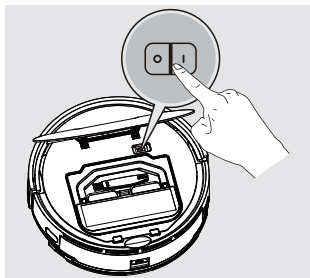

5.2 NABÍJENÍ AKUMULÁTORU

1. Zkontrolujte, zda je nabíjecí stanice správně připojena k el. síti (kontrolka **D1** musí svítit).
2. Položte vysavač do blízkosti nabíjecí stanice a stiskněte tlačítko **C3** na vysavači nebo tlačítko **F5** na dálkovém ovladači. Pokud je akumulátor příliš vybitý, umístěte vysavač správným způsobem přímo na nabíjecí stanici.

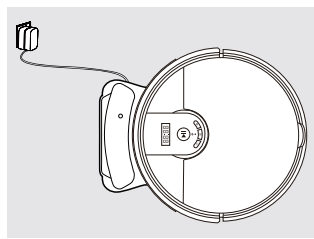

Poznámky

- Standardní doba nabíjení je cca 4-6 hod. Plně nabitý akumulátor poskytne dobu provozu v závislosti na nastavených funkcích a výkonu až 120 minut.
- Uvedená doba provozu vychází z interního testování společnosti ETA a platí pouze pro nový a plně nabitý akumulátor. V závislosti na stáří a opotřebením akumulátoru doba provozu klesá.
- Během nabíjení se na displeji **C5** zobrazuje přibývajících "IIII" a po nabití se zobrazí "FULL". Poté vysavač přejde do režimu spánku.

5.3 SPUŠTĚNÍ / POKOTOVOSTNÍ REŽIM / REŽIM SPÁNKU

Spuštění (Úklid)

Stisknutím tlačítka **C1/C4** na ovládacím panelu nebo pomocí tlačítek **F1/F2/F4/F6/F8** uvedete vysavač do provozu.

Pohotovostní režim (Pauza)

Stisknutím tlačítka **C1** na ovládacím panelu nebo tlačítka **F1** na dálkovém ovladači přerušíte probíhající úklid a uvedete vysavač do pohotovostního režimu.

Režim spánku

Po cca 10 sekundách nečinnosti se vysavač automaticky přepne do režimu spánku. Vysavač lze do režimu spánku uvést i dlouhým stisknutím (cca 3 sekundy) tlačítka **C1**. Pro přepnutí do pohotovostního stiskněte tlačítko **C1** na ovládacím panelu nebo tlačítko **F1** na dálkovém ovladači.

5.4 REŽIMY ÚKLIDU A FUNKCE VYSAVAČE

Manuální ovládání

Pomocí směrových tlačítek **F2** lze vysavač manuálně ovládat a uklízet s ním pouze tam, kde je potřeba.

Automatický úklid (AUTO)

Stiskněte tlačítko **C1** na ovládacím panelu nebo tlačítko **F1/F6** na dálkovém ovladači. Na displeji se zobrazí "AUTO". Vysavač se pohybuje po prostoru do té doby, než klesne kapacita akumulátoru na určitou úroveň. Poté vysavač automaticky vyhledá nabíjecí stanici. Jedná se o nejpoužívanější způsob úklidu.

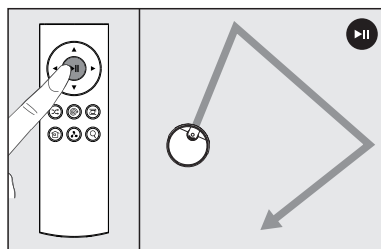

Lokální úklid (SPOT)

Stiskněte tlačítko **C4** na ovládacím panelu nebo tlačítko **F4** na dálkovém ovladači. Tento typ úklidu lze spustit pouze tehdy, je-li vysavač umístěn mimo nabíjecí stanici. Na displeji se zobrazí "SPOT". Vysavač se při úklidu pohybuje v prostoru podle naprogramované trasy (spirála). Po ukončení úklidu se vysavač zastaví a přejde do pohotovostního režimu. Tento režim úklidu je vhodný pro úklid malé znečištěné plochy.

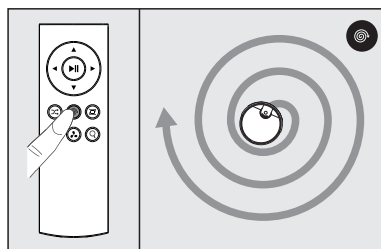

Úklid podél stěn (EDGE)

Stiskněte tlačítko **F8** na dálkovém ovladači. Tento typ úklidu lze spustit pouze tehdy, je-li vysavač umístěn mimo nabíjecí stanici. Na displeji se zobrazí "[-]". Vysavač se bude soustředit pouze okolo stěn (případně velkých předmětů jako např. sedačky, skříně apod.). Po dokončení úklidu se vysavač vrátí do nabíjecí stanice. Tento režim úklidu je určen především pro úklid prachu a nečistot nahromaděných kolem stěn a v rozích místností.

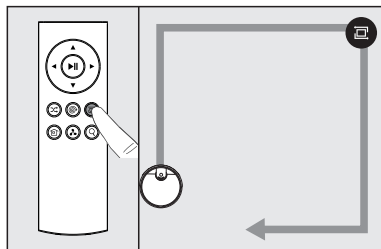

Poznámka

Při úklidu se vysavač nedostane do prostoru v okolí nabíjecí stanice.

Nastavení úrovně sacího výkonu

Pomocí tlačítka **F3** můžete přepínat mezi 2 úrovněmi sacího výkonu (nízká/vysoká).

Návrat do nabíjecí stanice

V režimech automatického úklidu a úklidu podél stěn disponuje vysavač funkcí automatické návratu do nabíjecí stanice po dokončení úklidu. Na displeji se zobrazí "**BASE**". Vysavač můžete na dobíjecí stanici odeslat také pomocí tlačítka **C3** na ovládacím panelu nebo pomocí tlačítka **F5** na dálkovém ovladači.

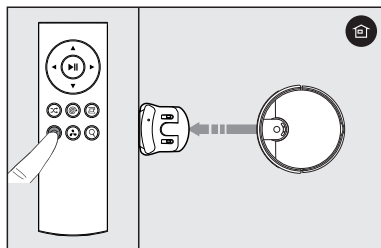

Nastavení aktuálního času

V pohotovostním režimu dlouze stiskněte (cca na 3 sekundy) tlačítko **C2** na ovládacím panelu (ozve se akustický signál). Na displeji začne blikat pole pro nastavení hodin/minut. Krátkým stisknutím tlačítka **C2** můžete přepínat mezi nastavením hodin a minut. Pomocí tlačítek **C3** a **C4** nastavte požadovaný aktuální čas. Nastavený čas potvrdíte stisknutím tlačítka **C1**.

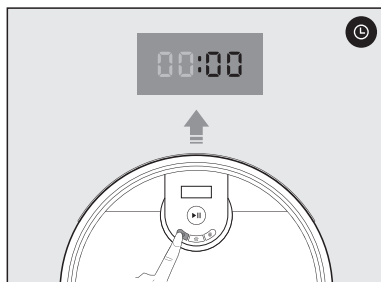

Nastavení plánovaného úklidu

Nejdříve nastavte aktuální čas (viz výše). Poté v pohotovostním režimu stiskněte tlačítko **C2** na ovládacím panelu. Na displeji začne blikat pole pro nastavení hodin/minut. Krátkým stisknutím tlačítka **C2** můžete přepínat mezi nastavením hodin a minut. Pomocí tlačítek **C3** a **C4** nastavte požadovaný čas úklidu. Nastavený čas potvrdíte stisknutím tlačítka **C1**. Vysavač následně provede úklid (AUTO - automatický úklid) v nastaveném čase.

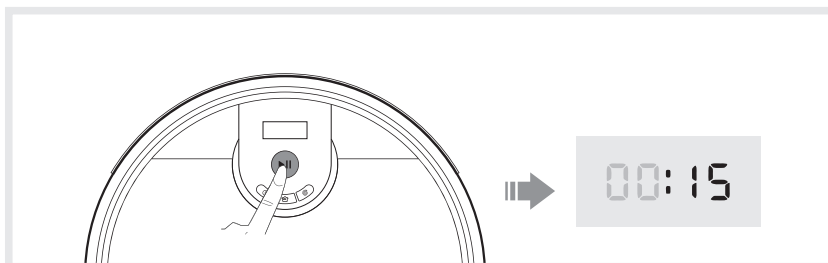
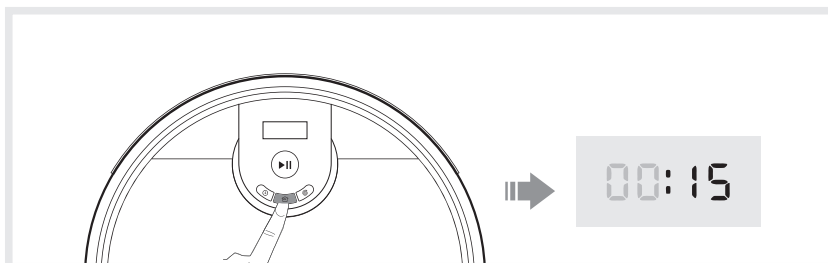
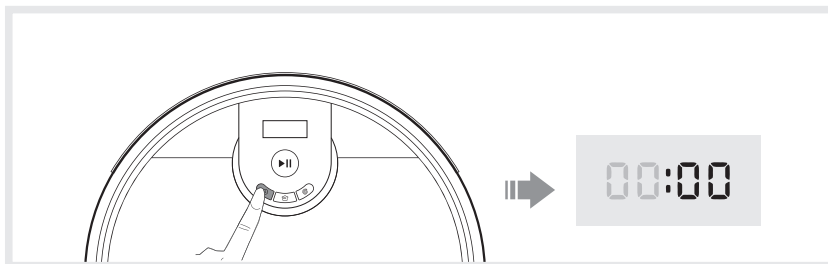

Zrušení plánovaného úklidu

Plánovaný úklid lze zrušit dvěma způsoby:

1. Vypnutím vysavače hlavním vypínačem **A9**.
2. Vynulováním času plánovaného úklidu (na displeji nastavte "00:00").

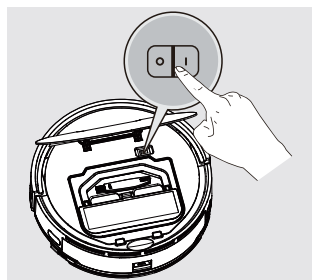

5.5 POUŽITÍ MOPOVACÍHO NÁSTAVCE

1. Vyjměte mopovací nástavec **G** a nádržku na vodu **G2** z vysavače. Do spodní části mopovacího nástavce správně přichyťte mop **G5**. Mop před použitím namočte a vyždímejte.

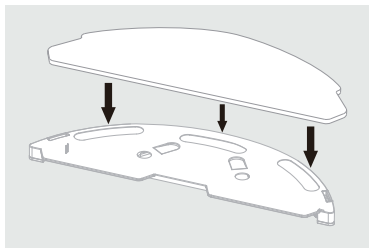
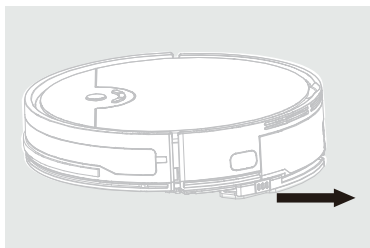

2. Odklopte gumovou zátku **G4** a naplňte nádržku vodou.

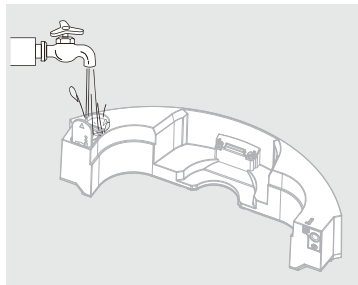

3. Umístěte mopovací a nádržku nástavec na své místo do vysavače.

4. Zapněte vysavač v režimu automatického úklidu (AUTO).

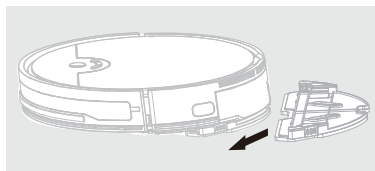

Poznámky

- Abyste předešli vytečení vody při plnění nádržky **G2**, je nutné prsty držet (ucpat) 2 malé otvory ve spodní nádržce. Jakmile zaklopite gumovou zátku **G4**, tak by voda už uniknout neměla.
- Nepřidávejte do vody žádné čisticí prostředky, jinak způsobíte zalepení děr a nefunkčnost mopovacího nástavce.
- Při mopování doporučujeme provádět úklid po jednotlivých místnostech.
- Vysavač při mopování kontrolujte a dle potřeby do nádržky doplňte vodu, případně opláchněte mop.
- Po použití mopovacího nástavce odejměte a vyčistěte. Nenechávejte ho nainstalovaný na vysavači během nabíjení.

6. ÚDRŽBA VYSAVAČE

Údržbu a čištění provádějte pravidelně v závislosti na četnosti používání a také objemu úklidů. Ve více znečištěném prostředí (domácnost s domácími mazlíčky) bude nutná častější údržba. **Zanedbání údržby může způsobit poškození vysavače a jeho součástí!**

6.1 ČIŠTĚNÍ NABÍJECÍCH KONTAKTŮ

Vypněte vysavač a odpojte nabíjecí stanici od el. sítě! Očistěte nabíjecí kontakty (**A3**, **D2**) na vysavači i na stanici měkkým suchým hadříkem. Čištění provádějte alespoň 1x za měsíc. **K čištění kontaktů nepoužívejte žádné agresivní čisticí prostředky nebo oleje.**

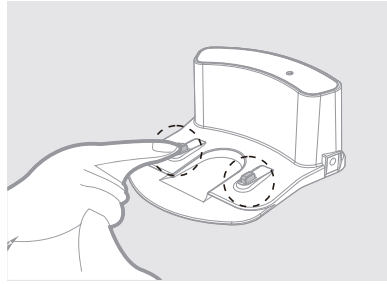
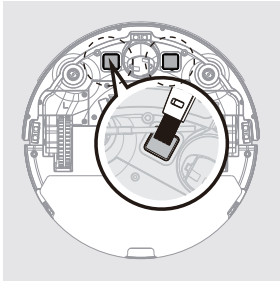

6.2 ČIŠTĚNÍ ZÁSOBNÍKU NA NEČISTOTY A FILTRŮ

1. Vyměňte zásobník na nečistoty **B** z vysavače. Nečistoty zlikvidujte společně s běžným komunálním odpadem.

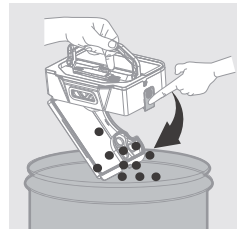
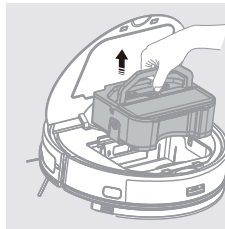
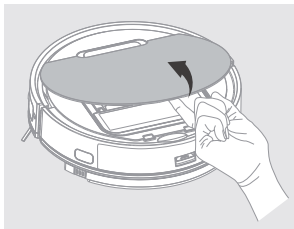

2. Zásobník na nečistoty **B** rozeberte a vyjměte z něj HEPA filtr **B3** a separátor **B6**.

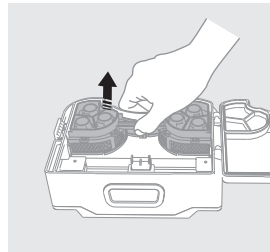
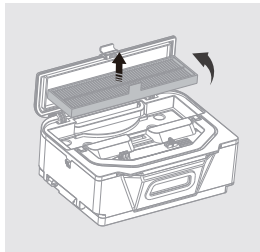

3. Separátor **B6** opláchněte pod tekoucí vodou. Pro snadnější údržbu z něj lze odejmout plastové krytky **B7**.

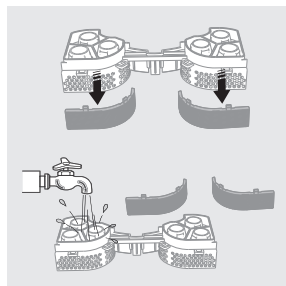

4. Zásobník na nečistoty vyčistěte nástrojem **H** (nebo jiným vhodným).

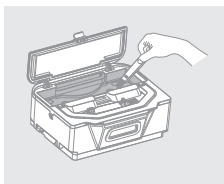

5. HEPA filtr **B3** jemně vyfoukejte nebo vyklepejte.

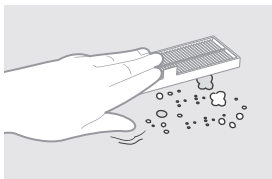

UPOZORNĚNÍ

- K čištění HEPA filtru nepoužívejte žádné agresivní prací nebo čisticí prostředky ani horkou vodu.
- Pro zachování filtračních parametrů HEPA filtru doporučujeme čištění suchou cestou.
- **Pokud se rozhodnete HEPA filtr umýt vodou, sníží se jeho filtrační schopnosti.** Maximální počet umytí filtru je 3x. Poté je nutné zakoupit nový.
- HEPA filtr doporučujeme měnit alespoň 2x za rok.
- Filtry nejsou určeny pro mytí v myčce nádobí.
- Zanedbání čištění a případně výměny filtrů může vést k poruše vysavače!

6. Po provedení údržby nechte vše důkladně vyschnout a poté zásobník na nečistoty složte a vložte ho zpět do vysavače.

6.3 ČIŠTĚNÍ POSTRANNÍCH KARTÁČKŮ

1. Vyjměte oba postranní kartáčky, vyčistěte je a odstraňte z nich namotané vlasy/chlupy).
2. Poté kartáčky nainstalujte zpět na vysavač. Dbejte na správné stranové umístění dle značení (L - levý, P - pravý).

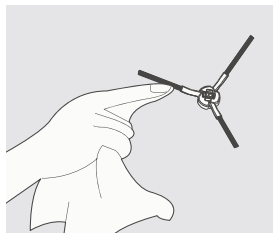
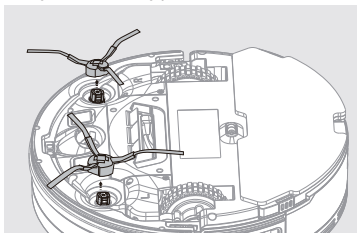

6.4 ČIŠTĚNÍ KOLEČEK

Vyčistěte přední, zadní, levé i pravé kolečko pomocí nástroje **H**. Pro snadnější údržbu lze přední kolečko **A6** i s jeho uchycením vyjmout. Po provedení údržby nainstalujte přední kolečko zpět na své místo.

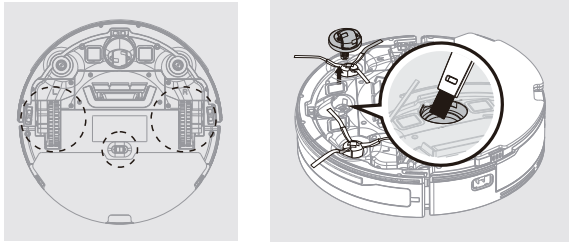

UPOZORNĚNÍ

Na osách koleček se mohou namotávat vlasy/chlupy a ulpívat další nečistoty. Kolečka pravidelně kontrolujte a čistěte.

6.5 ČIŠTĚNÍ SENZORŮ

Po dokončení každého úklidu očistěte senzory pomocí nástroje **H** (nebo jiného vhodného).

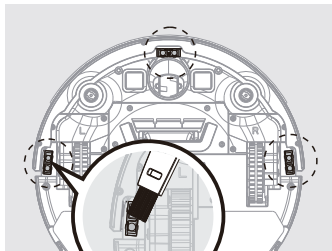

6.6 ČIŠTĚNÍ MOPOVACÍHO NÁSTAVCE

1. Vyjměte mopovací nástavec **G** a nádržku na vodu **G2** z vysavače.

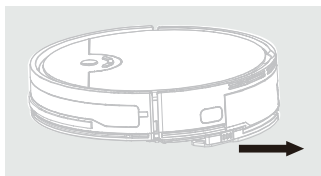

2. Z mopovacího nástavce odejměte mop **G5**. Z nádržky vylejte přebytečnou vodu. Nádržku vypláchněte vodou. Mop **G5** opláchněte pod tekoucí vodou. Před skladováním nechte vše důkladně vyschnout.

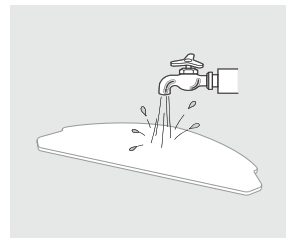
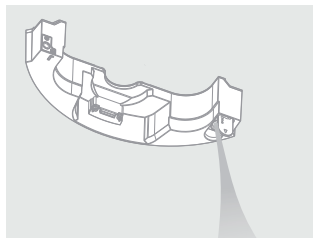
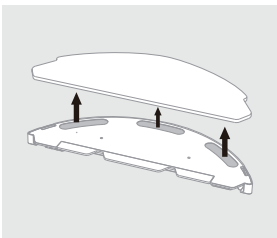

Údržbu rozsáhlejšího charakteru nebo údržbu, která vyžaduje zásah do vnitřních částí spotřebiče, musí provést odborný servis! Nedodržením pokynů výrobce zaniká právo na záruční opravu!

7. ŘEŠENÍ PROBLÉMŮ

Kód chyby	Problém	Řešení
E01	Chyba levého kola	Zkontrolujte a vyčistěte levé kolo
E02	Chyba pravého kola	Zkontrolujte a vyčistěte pravé kolo
E04	Vysavač je nakloněný (zvednutý)	Umístěte vysavač na rovnou plochu
E05	Senzory jsou znečištěné	Zkontrolujte a vyčistěte senzory
E06	Chyba předního nárazníku	Zkontrolujte a vyčistěte přední nárazník
E08	Zaseknuté postranní kartáčky	Zkontrolujte a vyčistěte postranní kartáčky
E09	Robot je uvězněn v úzkém prostoru	Přemístěte vysavač do volného prostoru
E10	Akumulátor je vybitý	Nechejte nabít akumulátor
E24	Chyba zásobníku na nečistoty nebo mopovacího nástavce	Zkontrolujte zásobník na nečistoty a mopovací nástavec a správně je umístěte

8. TECHNICKÁ SPECIFIKACE

Robotický vysavač	
Spotřebič třídy ochrany	III.
Provozní napětí	14,4 V (DC)
Akumulátor	Li-Ion
Kapacita akumulátoru	2400 mAh
Doba nabíjení	4-6 hod.
Hmotnost	2,3 kg
Rozměry	Ø 311 mm x 76 mm
Deklarovaná hladina akustického výkonu je 72 dB(A) re 1pW.	

Napájecí adaptér

Název výrobce nebo ochranná známka, obchodní registrační číslo a adresa	ETA
Identifikační značka modelu adaptéru	S012DBV1900060
Vstupní napětí	100-240 V (AC)
Vstupní frekvence	50/60 Hz
Výstupní napětí	19 V (DC)
Výstupní proud	0,6 A
Výstupní výkon	11,4 W
Průměrná účinnost v aktivním režimu	84,85 %
Účinnost při malém zatížení (10 %)	76,32 %
Spotřeba energie ve stavu bez zátěže	0,057 W
Spotřebič třídy ochrany	II.

Nabíjecí stanice

Spotřebič třídy ochrany	III.
Vstupní napětí	19 V (DC)

Tímto ETA a.s. prohlašuje, že typ rádiového zařízení ETA2227 je v souladu se směrnicí 2014/53/EU. Úplné znění EU prohlášení o shodě je k dispozici na stránkách výrobce.

Změna technické specifikace a obsahu případného příslušenství dle modelu výrobku vyhrazena výrobcem.

Záruční doba 24 měsíců se nevztahuje na snížení kapacity baterie nebo akumulátoru (snížení doby provozu výrobku) vzniklé opotřebením baterie nebo akumulátoru způsobené obvyklým užíváním výrobku.

9. EKOLOGIE



Pokud to rozměry dovolují, jsou na všech kusech vytištěny znaky materiálů použitých na výrobu balení, komponentů a příslušenství, jakož i jejich recyklace. Uvedené symboly na výrobku nebo v průvodní dokumentaci znamenají, že použité elektrické nebo elektronické výrobky nesmí být likvidovány společně s komunálním odpadem. Za účelem správné likvidace výrobku jej odevzdejte na určených sběrných místech, kde budou přijaty zdarma. Správnou likvidací tohoto produktu pomůžete zachovat cenné přírodní zdroje a napomáháte prevenci potenciálních negativních dopadů na životní prostředí a lidské zdraví, což by mohly být důsledky nesprávné likvidace odpadů. Při nesprávné likvidaci tohoto druhu odpadu mohou být v souladu s národními předpisy uděleny pokuty. Tento spotřebič je vybaven Li-Ion akumulátorem s dlouhou životností. Pro ochranu životního prostředí je nutné po ukončení životnosti spotřebiče vybitý akumulátor z něho demontovat a vhodným způsobem, prostřednictvím k tomu určených speciálních sběrných sítí, akumulátor i spotřebič bezpečně zlikvidovat. Další podrobnosti si vyžádejte od místního úřadu. Vybité baterie vyjměte a vhodným způsobem prostřednictvím k tomu určených speciálních sběrných sítí bezpečně zlikvidujte. Baterie nikdy nelikvidujte spalením!

Vyjmutí akumulátoru

Odšroubujte 4 šrouby krytu prostoru pro akumulátor na spodní straně vysavače. Vyjměte akumulátor a odpojte konektor. Pro odpojení konektoru použijte větší sílu pro překonání bezpečnostní pojistky proti samovolnému rozpojení. Poté můžete vložit a připojit nový akumulátor.

UPOZORNĚNÍ A SYMBOLY POUŽITÉ NA SPOTŘEBIČI, OBALECH NEBO V NÁVODU:

HOUSEHOLD USE ONLY – Pouze pro použití v domácnosti. DO NOT IMMERSE IN WATER OR OTHER LIQUIDS – Neponořovat do vody nebo jiných tekutin.



TO AVOID DANGER OF SUFFOCATION, KEEP THIS PLASTIC BAG AWAY FROM BABIES AND CHILDREN. DO NOT USE THIS BAG IN CRIBS, BEDS, CARRIAGES OR PLAYPENS. THIS BAG IS NOT A TOY.

Nebezpečí udušení. Nepoužívejte tento sáček v kolébkách, postýlkách, kočárcích nebo dětských ohrádkách. PE sáček odkládejte mimo dosah dětí. Sáček není na hraní.



- Čtěte návod k obsluze



- Odnímatelná napájecí jednotka



UPOZORNĚNÍ

eta 2227

ZERO

NÁVOD NA OBSLUHU

Vážený zákazník, ďakujeme Vám za zakúpenie nášho produktu. Pred uvedením tohto prístroja do prevádzky, si veľmi pozorne prečítajte návod na obsluhu a tento návod spolu so záručným listom, dokladom o predaji a podľa možností aj s obalom a vnútorným obsahom obalu dobre uschovajte.













1. VŠEOBECNÉ BEZPEČNOSTNÉ POKYNY



- Inštrukcie v návode považujte za súčasť spotrebiča a postúpte ich akémukoľvek ďalšiemu užívateľovi spotrebiča.
- Skontrolujte, či údaj na typovom štítku zodpovedá napätiu vo Vašej elektrickej zásuvke
- Tento spotrebič môžu používať deti vo veku 8 rokov a staršie a osoby so zníženými fyzickými alebo mentálnymi schopnosťami alebo nedostatkom skúseností a znalostí, pokiaľ sú pod dozorom alebo boli poučené o používanie tohto spotrebiča bezpečným spôsobom a rozumie prípadným nebezpečenstvom. Deti si so spotrebičom nesmú hrať. Čistenie a údržbu vykonávanú užívateľom nesmú vykonávať deti bez dozoru.
- Ak je napájací prívod adaptéra tohto spotrebiča poškodený, musí byť prívod nahradený výrobcom, jeho servisným technikom alebo podobne kvalifikovanou osobou, aby sa tak zabránilo vzniku nebezpečnej situácie.
- Pred výmenou príslušenstva alebo prístupných častí, ktoré sa pri používaní pohybujú, pred montážou a demontážou, pred čistením alebo údržbou, spotrebič vypnite!
- Spotrebič v žiadnom prípade nepoužívajte, ak ma poškodený adaptér alebo vidlicu, ak nepracuje správne alebo spadol na zem a poškodil sa alebo spadol do vody. V takýchto prípadoch spotrebič odneste do špecializovaného servisu, aby preverili jeho bezpečnosť a správnu funkciu.
- Ak je adaptér tohto spotrebiča poškodený, musí byť opravený výrobcom, jeho servisným technikom alebo podobne kvalifikovanou osobou, aby sa tak zabránilo vzniku nebezpečnej situácie.
- **UPOZORNENIE:** Pre dobíjanie akumulátora používajte iba sieťový adaptér dodaný s týmto prístrojom.
- Spotrebič musí byť napájaný iba bezpečným malým napätím odpovedajúcim značeniu spotrebiča.
- Výrobok je určený len pre použitie v domácnostiach a pre podobné účely (v obchodoch, kanceláriách a podobných pracoviskách, v hoteloch, motelloch a iných obytných prostrediach, v podnikoch zaisťujúcich nocľah s raňajkami)! Nie je určený pre komerčné použitie!

- **Vysávač nikdy neponárajte do vody (ani čiastočne)!**
- Nikdy nevysávajte bez správne založeného filtračného systému a mikrofiltrov!
- Nevysávajte ostré predmety (napr. **sklo, črepy**), horúce, horľavé, výbušné predmety (napr. **popol, horiace zvyšky cigariet, benzín, riedidlá**), ale ani mazivá (napr. **tuky, oleje**) a žieravé prostriedky (napr. **kyseliny, rozpušťačlá**). Vysatím týchto predmetov môže dôjsť k poškodeniu filtrov, popr. vysávača.
- Nenechávajte spotrebič vystavený poveternostným faktorom (**dážď, mráz, slnko** atď.).
- Vysávač vždy najskôr vypnite, odpojte vidlicu prívodného kábla od elektrickej siete a až potom vyprázdňte nádobu na prach, vyčistite/vymeňte mikrofiltre, očistite vysávač alebo jeho príslušenstvo.
- Ak sa spotrebič dlhší čas nepoužíva, odpojte nabíjaciu stanicu od elektrického napájania. Vysávač vysuňte mimo kontaktov nabíjacej stanice. Tým zabránite vybíjaniu vysávača. Vysávač vypnite hlavným vypínačom **A9**.
- Spotrebič nikdy nepoužívajte na žiadny iný účel, než na ktorý je určený a popísaný v tomto návode!
- Aby sa zaistila bezpečnosť prístroja a správna funkčnosť spotrebiča, používajte iba originálne náhradné diely a výrobcom schválené príslušenstvo.
- Vysávač nemožno použiť na koberci, ktorého dĺžka vlasu je viac ako 1 cm. Vysávač nzároveň nemusí správne fungovať na niektorých druhoch tmavých kobercov, ktoré svojím povrchom "mäťú" senzory a môžu spôsobiť chaotický pohyb vysávača, prípadne na daný povrch ani nenabehne. Vysávač dokáže prechádzať prechodové lišty a prahy do cca 1,5 cm.
- Používajte iba rovnaký typ batérií. Ak ovládač dlhší čas nepoužívate, tak z neho batérie vyberte.
- Nepoužívajte pre diaľkový ovládač dobíjacie akumulátory.
- Nabíjačku používajte len v miestnosti.
- Pri dobíjaní akumulátora sa sieťový adaptér zohrieva, je to normálny stav.
- Nedobíjajte akumulátor, z ktorého uniká elektrolyt.
- Kontakty akumulátora alebo nabíjačky nespájajte! Ak akumulátor nepoužívate, držte ho z dosahu kovových predmetov, ako sú kancelárske sponky, mince, kľúče, klince, skrutky alebo ďalšie drobné kovové predmety, ktoré môžu spôsobiť skratovanie svoriek akumulátora. Vzájomne skratovanie svoriek akumulátora môže spôsobiť popáleniny alebo požiar.
- Urobte opatrenia, ktoré zabránia vysávači prerušeniu upratovania:
 - Umiestnite na bezpečné miesto predmety, ktoré sa dajú ľahko prevrátiť (vázy).
 - Zabezpečte okraje kobercov.
 - Visiace obrusy a záclony by sa nemali dotýkať zeme.
 - Horľavé predmety musí byť umiestnené ďalej od zdroja ohňa.
 - Voľne položené prívodné káble zrovnajte alebo zabezpečte proti kolízii s vysávačom.
 - Pozbierajte noviny, knihy, časopisy a väčšie kusy papiera rozhádzané po zemi.
- Senzory proti pádu by mali byť vyčistené.
- Ak požaduje upratovanie v jednej miestnosti, zatvorte všetky súvisiace dvere.
- Vysávač potrebuje pre upratovanie pod nábytkom minimálne 8 cm na výšku voľného priestoru, aby nedošlo k jeho zachyteniu, či uviaznutiu.
- Udržujte batérie mimo dosahu detí a nesvojprávnych osôb. Osoba, ktorá prehltnie batérie, musí okamžite vyhľadať lekársku pomoc.
- Pamätajte na to, že sa robot pohybuje sám od seba. Pri chôdzi v priestore pohybu robota buďte opatrní a nešliapnete na neho!
- Nedovoľte, aby vysávač spadol. Ak by k tomu došlo, spustíte vysávač a sledujte jeho pohyb pre kontrolu, či je všetko v poriadku. Táto kontrola je dôležitá pre následné upratovanie bez Vašej prítomnosti.
- Ak batéria tečie, okamžite ju vyberte, v opačnom prípade môže vysávač poškodiť.
- Vybité batérie a akumulátor zlikvidujte vhodným spôsobom (pozri text **9. EKOLÓGIA**).

– Výrobca nezodpovedá za škody spôsobené nesprávnym používaním spotrebiča a príslušenstva a nie je zodpovedný zo záruky za spotrebič v prípade nedodržania vyššie uvedených bezpečnostných upozornení. Za nesprávne používanie spotrebiča sa medzi iným považuje nedodržanie pravidelnej výmeny alebo údržby všetkých filtrov.

 <p>Iba autorizovaný servis je oprávnený vykonávať opravy alebo úpravy tohto výrobku, inak neodborné zaobchádzanie môže spôsobiť požiar, úraz elektrickým prúdom alebo osobné poranenie.</p>	 <p>Nepoužívajte žiadnu inú nabíjaciu stanicu vrátane priloženého sieťového adaptéra ako tie, ktoré sú súčasťou tohto výrobku, čo môže spôsobiť poškodenie prístroja alebo úraz elektrickým prúdom.</p>
 <p>Nikdy sa nedotýkajte prírodného kábla prístroja mokrou rukou, čo môže spôsobiť úraz elektrickým prúdom.</p>	 <p>Neohýbajte nadmerne prírodný kábel alebo ho nezaťažujte, mohlo by to spôsobiť jeho poškodenie, oheň alebo úraz elektrickým prúdom.</p>
 <p>Vysávač nepoužívajte v komerčných priestoroch, mohlo by dôjsť k poškodeniu vysávača prehriatím.</p>	 <p>Zabráňte priblíženiu výrobku k cigarete, zapaľovačom, zápalkám alebo inému tepelnému zdroju alebo horľavému materiálu.</p>
 <p>Prírodný konektor adaptéra do nabíjacej stanice úplne zasuňte, inak by mohlo dôjsť k úrazu el. prúdom, skratu, či požiaru.</p>	 <p>Pred použitím odstráňte všetky ľahko zničiteľné predmety (vr. predmetov s vysokými odrazovými vlastnosťami, látky, sklenené fľaše, a. t. d.), mohlo by dôjsť k poškodeniu týchto predmetov alebo obmedzenie funkcie vysávača.</p>
 <p>Nevysávajte vodu ani iné tekutiny, mohlo by dôjsť k poškodeniu vysávača.</p>	 <p>Na vysávač nestúpajte ani nesadajte, mohlo by dôjsť k poškodeniu vysávača alebo k zraneniu.</p>
 <p>Vysávač nepoužívajte vonku, mohlo by dôjsť k poškodeniu vysávača.</p>	 <p>Vysávač nepoužívajte na malých stolíkoch a stoličkách, či na malom priestore, mohlo by dôjsť k poškodeniu vysávača.</p>









2. POUŽITIE

Zariadenie je určené na použitie doma, v hotelových izbách a malých kanceláriách. Je vhodné na čistenie rôznych kobercov s krátkym vlasom, drevených podláh, tvrdých podláh, keramických dlaždíc, a. t. d.

Keďže sa vysávač pohybuje voľne v priestore Vašej domácnosti, tak je nutné prostredie prispôbiť tejto skutočnosti. Pred použitím z podlahy odstráňte všetky nežiaduce predmety (natahnuté káble, pohodené oblečenie, papiere, vrecká a pod.), ktoré by mohli brániť pohybu vysávača, alebo naopak krehké predmety (napr. sklenené a keramické vázy), ktoré by vysávač mohol svojím pohybom poškodiť.

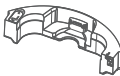
3. SÚČASTI VÝROBKU

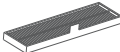
3.1 OBSAH BALENIA

Položka	Popis	Označenie	Množstvo
	Robotický vysávač	A	1
	Nabíjacia stanica	D	1
	Napájací adaptér	E	1
	Diaľkový ovládač	F	1
	Mopovací nadstavec	G	1
	Nádržka na vodu	G2	1
	Mop	G3	1
	Postranné kefy	A7	2x2
	HEPA filter	B3	1
	Nástroj na čistenie	H	1

3.2 ROBOTICKÝ VYSÁVAČ

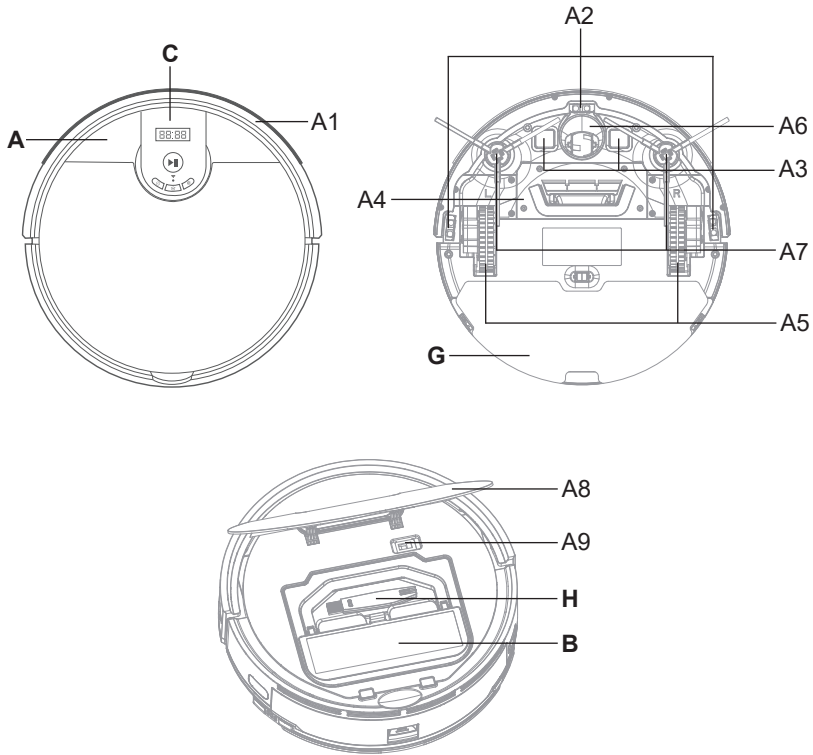

A – Robotický vysávač

- A1 – Predný nárazník
- A2 – Senzory proti pádu zo schodov
- A3 – Nabíjacie kontakty
- A4 – Kryt priestoru pre akumulátor
- A5 – Pohonné kolieska (ľavé/pravé)
- A6 – Predné koliesko
- A7 – Postranné kefy
- A8 – Vrchný odklopný kryt
- A9 – Hlavný vypínač

B – Zásobník na nečistoty

C – Ovládací panel

H – Nástroj na čistenie

3.3 ZÁSObNÍK NA NEČISTOTY

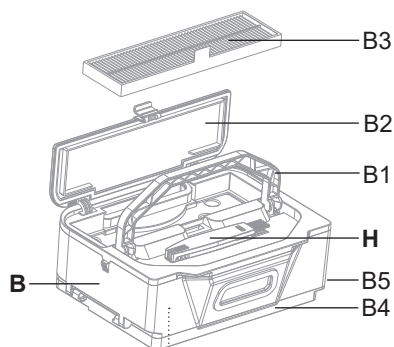

B – Zásobník na nečistoty

- B1 – Držadlo
- B2 – Veko zásobníka na nečistoty
- B3 – HEPA filter
- B4 – Odklopné dno
- B5 – Aretačné tlačidlo odklopného dna
- B6 – Separátor
- B7 – Plastové krytky

H – Nástroj na čistenie

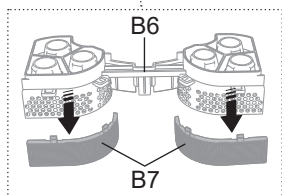

3.4 OVLÁDACÍ PANEL

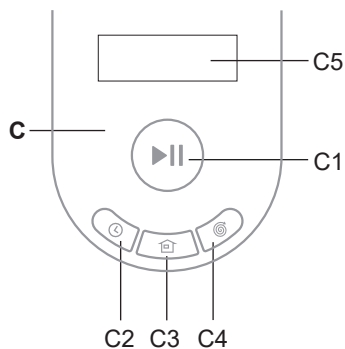

C – Ovládací panel

- C1 – Tlačidlo START / AUTO (automatické upratovanie) / STOP (PAUZA)
- C2 – Tlačidlo na nastavenie času
- C3 – Tlačidlo na nabíjanie
- C4 – Tlačidlo SPOT (lokálne upratovanie)
- C5 – Displej

3.5 NABÍJACIA STANICA

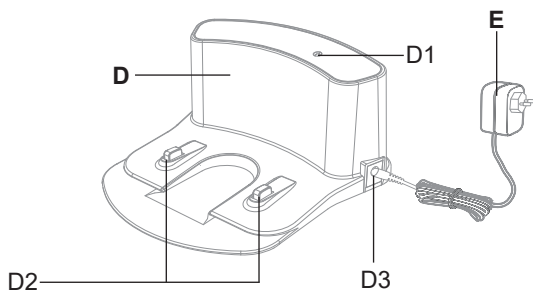

D – Nabíjacia stanica

- D1 – Kontrolka prevádzky
- D2 – Nabíjacie kontakty
- D3 – Port pre pripojenie adaptérov

E – Napájací adaptér

3.6 DIALKOVÝ OVLÁDAČ

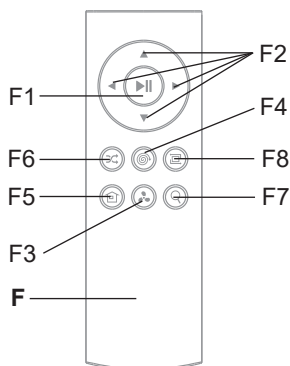

F – Diaľkový ovládač

F1 – Tlačidlo START / AUTO (automatické upratovanie) / STOP (PAUZA)

F2 – Smerové tlačidlá na manuálne ovládanie (VPRED / VZAD / VPRAVO/ VĽAVO)

F3 – Tlačidlo na nastavenie úrovne sacieho výkonu

F4 – Tlačidlo SPOT (lokálne upratovanie)

F5 – Tlačidlo na návrat do nabíjacej stanice

F6 – Tlačidlo AUTO (bežné upratovanie)

F7 – Tlačidlo funkcie "Nájsť vysávač"

F8 – Tlačidlo EDGE (upratovanie pozdĺž stien)

3.7 MOPOVACÍ NADSTAVEC

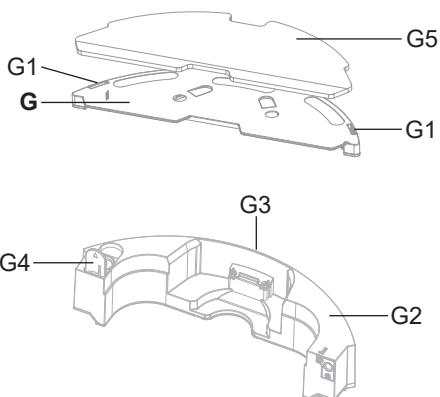

G – Mopovací nadstavec

G1 – Tlačidlá aretácie mopovacieho nadstavca

G2 – Nádržka na vodu

G3 – Tlačidlo aretácie nádržky na vodu

G4 – Gumová zátka

G5 – Mop

3.8 ZOZNAM NÁHRADNÝCH DIELOV

Set náhradnej postrannej kefy (ľavý, pravý) + HEPA filter: ETA122700060

Mop: ETA222700200

Mopovací nástavec (plastový úchyt): ETA222700260

Nádržka na vodu: ETA222700210

HEPA filter: ETA122700230

4. PRÍPRAVA NA POUŽITIE

Odstráňte všetok obalový materiál, vyberte vysávač a príslušenstvo.

Z vysávača odstráňte všetky prípadné adhézne fólie, samolepky alebo papier.

4.1 PRÍPRAVA VYSÁVAČA

Podľa použitia inštalujte zásobník na nečistoty **B** prípadne aj mopovací nadstavec **G**.

Nainštalujte postranné kefy **A7**.

4.2 INŠTALÁCIA NABÍJACEJ STANICE

1. Umiestnite nabíjajúcu stanicu na podlahu. Uistite sa, či je dostatočný priestor po stranách základne (minimálne 1 m) a pred základňou (minimálne 2 m). Vyvarujte sa tomu, aby nabíjajúca stanica bola vystavená slnečnému žiareniu.
2. Pripojte adaptér k nabíjajúcej stanici a potom k el. sieti (rozsvieti sa kontrolka **D1**).

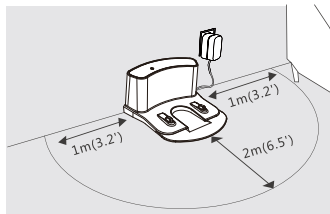
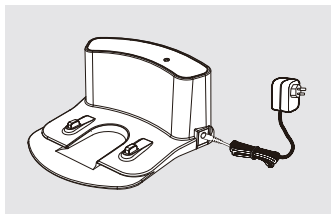

5. POUŽÍVANIE VYSÁVAČA

Do diaľkového ovládača vložte batérie, dodržte správnu polaritu (2 ks, typ batérií AAA).

5.1 ZAPNUTIE VYSÁVAČA

1. Odklopte kryt **A8** a pomocou hlavného vypínača **A9** vysávač zapnite (poloha "I" = zapnuté, poloha "0" = vypnuté).
2. Ozve sa akustická signalizácia a rozsvieti sa displej **C5**. Potom sa na displeji zobrazí aktuálny nastavený čas.

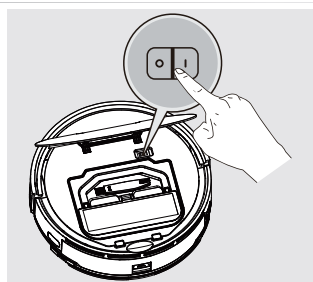

5.2 NABÍJANIE AKUMULÁTORA

1. Skontrolujte, či je nabíjajúca stanica správne pripojená k el. sieti (kontrolka **D1** musí svietiť).
2. Položte vysávač do blízkosti nabíjajúcej stanice a stlačte tlačidlo **C3** na vysávači alebo tlačidlo **F5** na diaľkovom ovládači. Pokiaľ je akumulátor príliš vybitý, umiestnite vysávač správnym spôsobom priamo na nabíjajúcu stanicu.

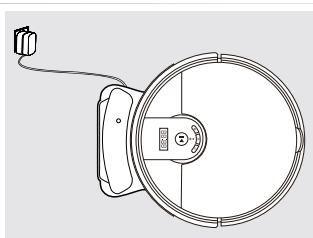

Poznámky

- Štandardná doba nabíjania je cca 4-6 hod. Plne nabitý akumulátor poskytne dobu prevádzky v závislosti na nastavených funkciách a výkone až 120 minút.
- Uvedená doba prevádzky vychádzajú z interného testovania spoločnosti ETA a platia iba pre nový a plne nabitý akumulátor. V závislosti na starobe a opotrebení akumulátora doba prevádzky klesá.
- Počas nabíjania sa na displeji **C5** zobrazuje pribúdajúci "I I I I" a po nabití sa zobrazí "FULL". Potom vysávač prejde do režimu spánku.

5.3 SPUSTENIE / POHOTOVOSTNÝ REŽIM / REŽIM SPÁNKU

Spustenie (Upratovanie)

Stlačením tlačidla **C1/C4** na ovládacom paneli alebo pomocou tlačidiel **F1/F2/F4/F6/F8** uvediete vysávač do prevádzky.

Pohotovostný režim (Pauza)

Stlačením tlačidla **C1** na ovládacom paneli alebo tlačidla **F1** na diaľkovom ovládači prerušíte prebiehajúce upratovanie a uvediete vysávač do pohotovostného režimu.

Režim spánku

Po cca 10 sekundách nečinnosti sa vysávač automaticky prepne do režimu spánku. Vysávač je možné do režimu spánku uviesť aj dlhým stlačením (cca 3 sekundy) tlačidla **C1**. Pro prepnutí do pohotovostného režimu stlačte tlačidlo **C1** na ovládacom paneli alebo tlačidlo **F1** na diaľkovom ovládači.

5.4 REŽIMY UPRAŤOVANIA A FUNKCIE VYSÁVAČA

Manuálne ovládanie

Pomocou smerových tlačidiel **F2** je možné vysávač manuálne ovládať a upratovať s ním iba tam, kde je to potrebné.

Automatické upratovanie (AUTO)

Stlačte tlačidlo **C1** na ovládacom paneli alebo tlačidlo **F1/F6** na diaľkovom ovládači. Na displeji sa zobrazí "AUTO". Vysávač sa pohybuje po priestore do tej doby, kým klesne kapacita akumulátora na určitú úroveň. Potom vysávač automaticky vyhľadá nabíjajúcu stanicu. Jedná sa o najpoužívanejší spôsob upratovania.

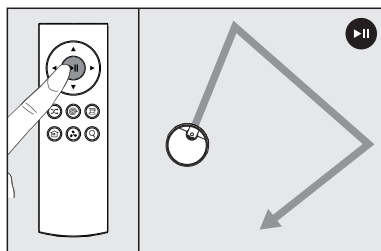

Lokálne upratovanie (SPOT)

Stlačte tlačidlo **C4** na ovládacom paneli alebo tlačidlo **F4** na diaľkovom ovládači. Tento typ upratovania je možné spustiť iba vtedy, ak je vysávač umiestnený mimo nabíjajúcu stanicu. Na displeji sa zobrazí "SPOT". Vysávač sa pri upratovaní pohybuje v priestore podľa naprogramovanej trasy (špirála). Po ukončení upratovania sa vysávač zastaví a prejde do pohotovostného režimu. Tento režim upratovania je vhodný na upratovanie malej znečistenej plochy.

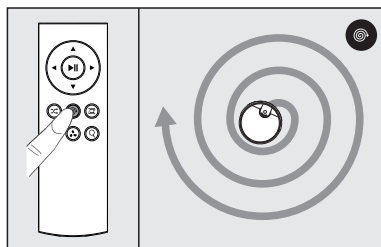

Upratovanie pozdĺž stien (EDGE)

Stlačte tlačidlo **F8** na diaľkovom ovládači.

Tento typ upratovania je možné spustiť iba vtedy, ak je vysávač umiestnený mimo nabíjaciu stanicu.

Na displeji sa zobrazí "[]". Vysávač sa bude sústreďovať iba okolo stien (prípadne veľkých predmetov, ako napr. sedačky, skrine a pod.). Po dokončení upratovania sa vysávač vráti do nabíjacej stanice. Tento režim upratovania je určený predovšetkým na upratovanie prachu a nečistôt nahromadených okolo stien a v rohoch miestností.

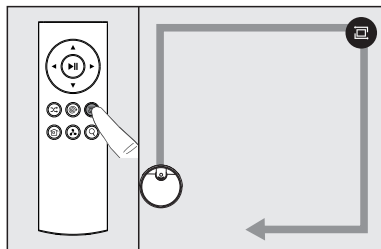

Poznámka

Pri upratovaní sa vysávač nedostane do priestoru v okolí nabíjacej stanice.

Nastavenie úrovne sacieho výkonu

Pomocou tlačidla **F3** môžete prepínať medzi 2 úrovňami sacieho výkonu (nízka/vysoká).

Návrat do nabíjacej stanice

V režimoch automatického upratovania a upratovania pozdĺž stien disponuje vysávač funkciou automatického návratu do nabíjacej stanice po dokončení upratovania. Na displeji sa zobrazí "BASE". Vysávač môžete na dobíjaciu stanicu odoslať tiež pomocou tlačidla **C3** na ovládacom paneli alebo pomocou tlačidla **F5** na diaľkovom ovládači.

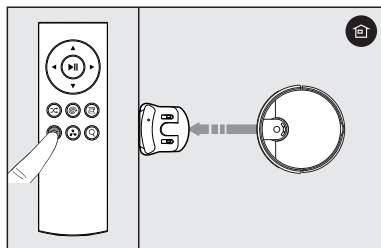

Nastavenie aktuálneho času

V pohotovostnom režime dlho stlačte (cca na 3 sekundy) tlačidlo **C2** na ovládacom paneli (ozve sa akustický signál). Na displeji začne blikať pole na nastavenie hodín/minút. Krátkym stlačením tlačidla **C2** môžete prepínať medzi nastavením hodín a minút. Pomocou tlačidiel **C3** a **C4** nastavte požadovaný aktuálny čas. Nastavený čas potvrdíte stlačením tlačidla **C1**.

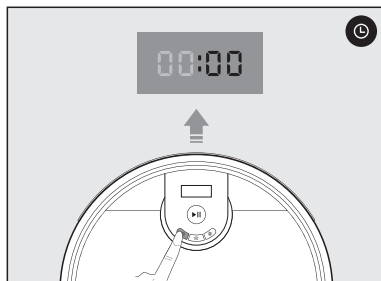

Nastavenie plánovaného upratovania

Najprv nastavte aktuálny čas (viď vyššie). Potom v pohotovostnom režime stlačte tlačidlo **C2** na ovládacom paneli. Na displeji začne blikať pole na nastavenie hodín/minút. Krátkym stlačením tlačidla **C2** môžete prepínať medzi nastavením hodín a minút. Pomocou tlačidiel **C3** a **C4** nastavte požadovaný čas upratovania. Nastavený čas potvrdíte stlačením tlačidla **C1**. Vysávač následne vykoná upratovanie (AUTO - automatické upratovanie) v nastavenom čase.

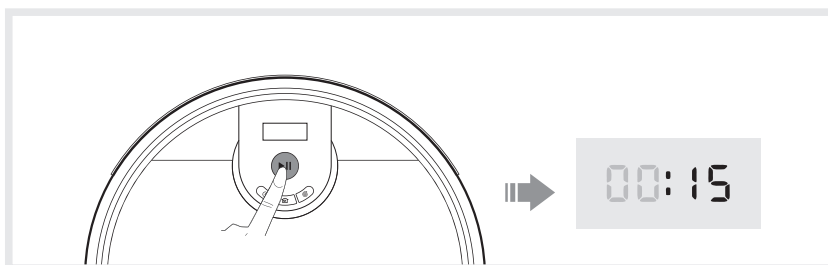
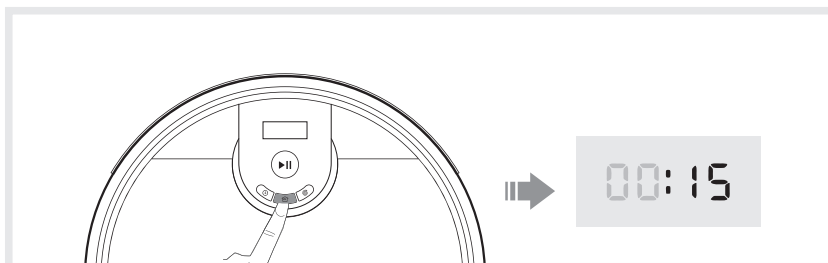
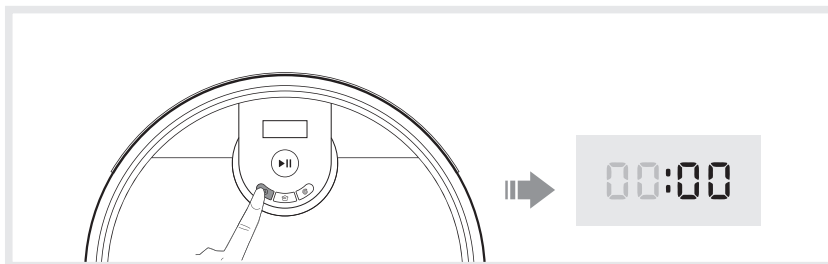

Zrušenie plánovaného upratovania

Plánované upratovanie je možné zrušiť dvoma spôsobmi:

1. Vypnutím vysávača hlavným vypínačom **A9**.
2. Vynulovaním času plánovaného upratovania (na displeji nastavte "00:00").

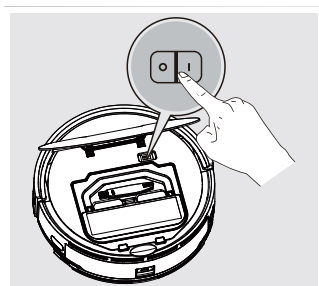

5.5 POUŽITIE MOPOVACIEHO NADSTAVCA

1. Vyberte mopovací nadstavec **G** a nádržku na vodu **G2** z vysávača. Do spodnej časti mopovacieho nadstavca správne prichyťte mop **G5**. Mop pred použitím namočte a vyžmýkajte.

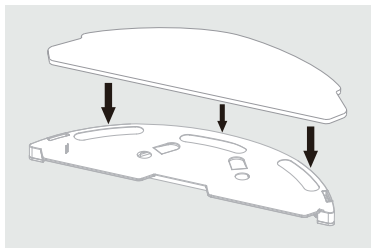
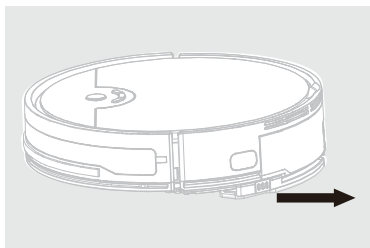

2. Odklopte gumovú zátku **G4** a naplňte nádržku vodou.

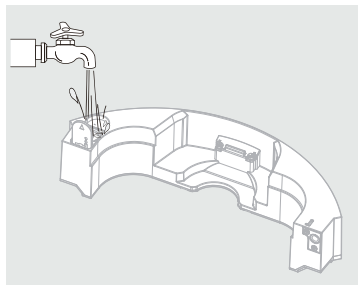

3. Umiestnite mopovací nadstavec a nádržku na svoje miesto do vysávača.

4. Zapnite vysávač v režime automatického upratovania (AUTO).

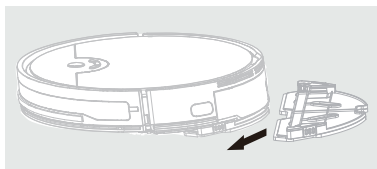

Poznámky

- Aby ste predišli vytečeniu vody pri plnení nádržky **G2**, je nutné prsty držať (upchať) 2 malé otvory v spodnej časti nádržky. Akonáhle zaklopte gumovú zátku **G4**, tak by voda už uniknúť nemala.
- Nepridávajte do vody žiadne čistiace prostriedky, inak spôsobíte zalepenie dier a nefunkčnosť mopovacieho nástavca.
- Pri mopovaní odporúčame upratovať po jednotlivých miestnostiach.
- Vysávač pri mopovaní kontrolujte a podľa potreby do nádržky doplňte vodu, prípadne opláchnite mop.
- Po použití mopovací nadstavec odoberte a vyčistite. Nenechávajte ho nainštalovaný na vysávači behom nabíjania.

6. ÚDRŽBA VYSÁVAČA

Údržbu a čistenie robte pravidelne v závislosti na frekvencii používania, a tiež podľa objemu upratovania. Vo viac znečistenom prostredí (domácnosť s domácimi maznáčikmi) bude nutná častejšia údržba. **Zanedbanie údržby môže spôsobiť poškodenie vysávača a jeho súčastí!**

6.1 ČISTENIE NABÍJACÍCH KONTAKTOV

Vypnite vysávač a odpojte nabíjaciu stanicu od el. siete! Očistite nabíjacie kontakty (**A3**, **D2**) na vysávači aj na stanici mäkkou suchou handričkou. Čistenie robte aspoň 1x za mesiac. **Na čistenie kontaktov nepoužívajte žiadne agresívne čistiace prostriedky alebo oleje.**

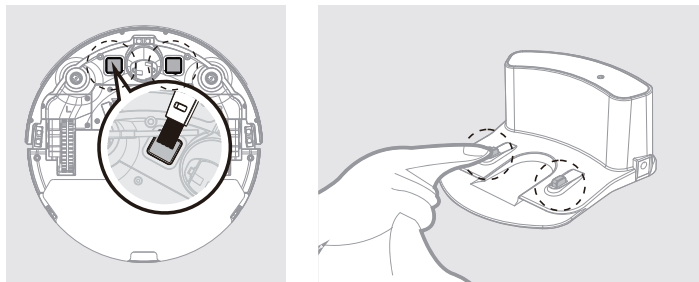

6.2 ČISTENIE ZÁSObNÍKA NA NEČISTOTY A FILTROV

1. Vyberte zásobník na nečistoty **B** z vysávača. Nečistoty zlikvidujte spoločne s bežným komunálnym odpadom.

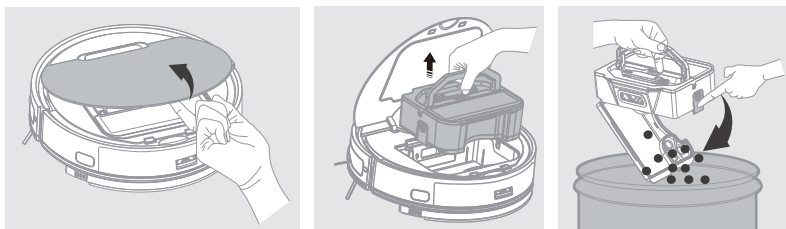

2. Zásobník na nečistoty **B** rozoberte a vymeňte z neho HEPA filter **B3** a separátor **B6**.

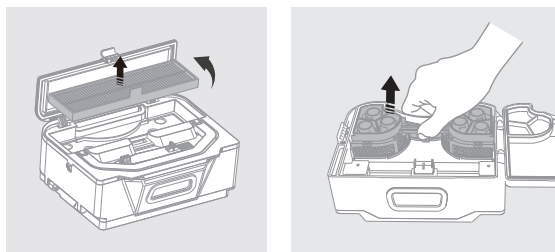

3. Separátor **B6** opláchnite pod tečúcou vodou. Pre jednoduchšiu údržbu je možné z neho odobrať plastové krytky **B7**.

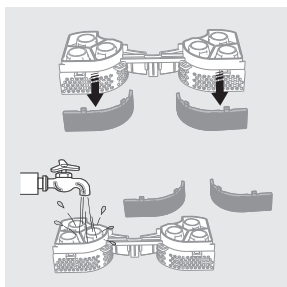

4. Zásobník na nečistoty vyčistíte nástrojom **H** (alebo iným vhodným).

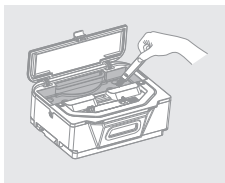

5. HEPA filter **B4** jemne vyfúkajte alebo vyklepte.

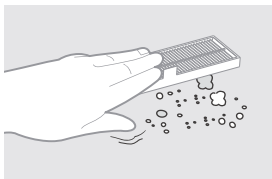

UPOZORNENIE

- Na čistenie HEPA filtru nepoužívajte žiadne agresívne pracie alebo čistiace prostriedky ani horúcu vodu.
- Pre zachovanie filtračných parametrov HEPA filtru odporúčame čistenie suchou cestou.
- **Pokiaľ sa rozhodnete HEPA filter umyť vodou, znížia sa jeho filtračné schopnosti.** Maximálny počet umytia filtra je 3x. Potom je nutné kúpiť nový.
- HEPA filter odporúčame meniť aspoň 2x za rok.
- HEPA filter nie je určené na umývanie v umývačke riadu.
- Zanedbanie čistenia a prípadne výmeny filtrov môže viesť k poruche vysávača!

6. Po vykonaní údržby nechajte všetko dôkladne vyschnúť a potom zásobník na nečistoty zložte a vložte ho späť do vysávača.

6.3 ČISTENIE POSTRANNÝCH KEF

1. Vyberte obe postranné kefy, vyčistite ich a odstráňte z nich namotané vlasy/chlpy).
2. Potom kefy nainštalujte späť na vysávač. Dbajte na správne stranové umiestnenie podľa značenia (L - ľavý, P - pravý).

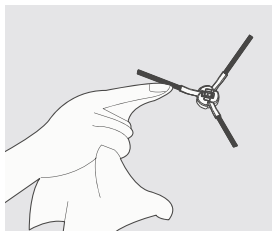
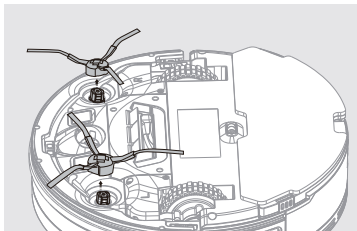

6.4 ČISTENIE KOLIESOK

Vyčistite predné, zadné, ľavé aj pravé koliesko pomocou nástroja **H**. Pre jednoduchšiu údržbu je možné predné koliesko **A6** aj s jeho uchytením vybrať. Po vykonaní údržby nainštalujte predné koliesko späť na svoje miesto.

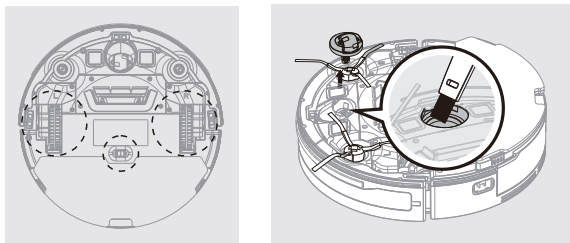

UPOZORNENIE

Na osiach koliesok sa môžu namotávať vlasy/chlpy a prichytávať ďalšie nečistoty. Kolieska pravidelne kontrolujte a čistite.

6.5 ČISTENIE SENZOROV

Po dokončení každého upratovania očistite senzory pomocou nástroja **H** (alebo iného vhodného).

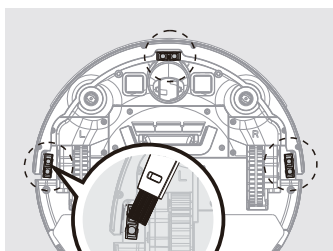

6.6 ČISTENIE MOPOVACIEHO NADSTAVCA

1. Vyberte mopovací nadstavec **G** a nádržku na vodu **G2** z vysávača.

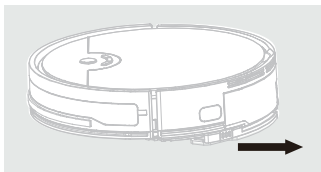

2. Z mopovacieho nadstavca odoberte mop **G5**. Z nádržky vylejte prebytočnú vodu. Nádržku vypláchnite vodou. Mop **G5** opláchnite pod tečúcou vodou. Pred skladovaním nechajte všetko dôkladne vyschnúť.

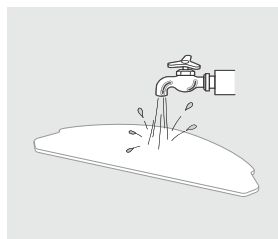
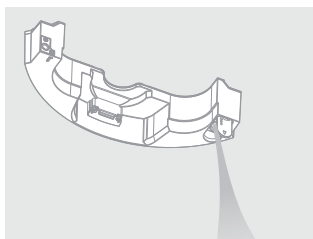
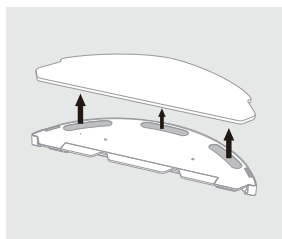

Údržbu rozsiahlejšieho charakteru alebo údržbu, ktorá vyžaduje zásah do vnútorných častí spotrebiča, musí vykonať iba špecializovaný servis!
Nedodržaním pokynov výrobcu zaniká právo na záručnú opravu!

7. RIEŠENIE PROBLÉMOV

Kód chyby	Problém	Riešenie
E01	Chyba ľavého kolieska	Skontrolujte a vyčistite ľavé koliesko
E02	Chyba pravého kolieska	Skontrolujte a vyčistite pravé koliesko
E04	Vysávač je naklonený (zdvihnutý)	Umiestnite vysávač na rovnú plochu
E05	Senzory sú znečistené	Skontrolujte a vyčistite senzory
E06	Chyba predného nárazníka	Skontrolujte a vyčistite predný nárazník
E08	Zaseknuté postranné kefky	Skontrolujte a vyčistite postranné kefky
E09	Robot je uväznený v úzkom priestore	Premiestnite vysávač do voľného priestoru
E10	Akumulátor je vybitý	Nechajte nabiť akumulátor
E24	Chyba zásobníka na nečistoty alebo mopovacieho nadstavca	Skontrolujte zásobník na nečistoty a mopovací nadstavec a správne ho umiestnite

8. TECHNICKÁ ŠPECIFIKÁCIA

Robotický vysávač	
Spotrebič triedy ochrany	III.
Prevádzkové napätie	14,4 V (DC)
Akumulátor	Li-Ion
Kapacita akumulátora	2400 mAh
Doba nabíjania	4-6 hod.
Hmotnosť	2,3 kg
Rozmery	Ø 311 mm x 76 mm
Deklarovaná hodnota emisie hluku tohto spotrebiča je 72 dB, čo predstavuje hladinu „A“ akustického výkonu vzhľadom na referenčný akustický výkon 1 pW.	

Napájací adaptér

Názov výrobcu alebo ochranná známka, obchodné registračné číslo a adresa	ETA
Identifikačná značka modelu adaptéra	S012DBV1900060
Vstupné napätie	100-240 V (AC)
Vstupná frekvencia	50/60 Hz
Výstupné napätie	19 V (DC)
Výstupný prúd	0,6 A
Výstupný výkon	11,4 W
Priemerná účinnosť v aktívnom režime	84,85 %
Účinnosť pri malom zaťažení (10 %)	76,32 %
Spotreba energie v stave bez záťaže	0,057 W
Spotrebič triedy ochrany	II.

Nabíjacia stanica

Spotrebič triedy ochrany	III.
Vstupné napätie	19 V (DC)

Týmto ETA a.s. prehlasuje, že typ rádiového zariadenia ETA2227 je v súlade so smernicou 2014/53/EU. Úplné znenie vyhlásenia o zhode EÚ je k dispozícii na stránkach výrobcu.

Zmena technickej špecifikácie a obsahu prípadného príslušenstvo podľa modelu výrobku je vyhradená výrobcom.

Záruka 24 mesiacov sa nevzťahuje na zníženie užitočnej kapacity akumulátora z dôvodu jej používania alebo staroby. Užitočná kapacita sa znižuje v závislosti na spôsobe používania akumulátora.

9. EKOLÓGIA

Ak to rozmery umožňujú, na všetkých dieloch sú vytlačené znaky materiálov, ktoré sú použité na obalový materiál, komponenty a príslušenstvo, ako aj na ich recyklovanie. Uvedené symboly na výrobku alebo v sprievodnej dokumentácii znamenajú, že použité elektrické alebo elektronické výrobky nesmú byť likvidované spoločne s komunálnym odpadom. Za účelom správnej likvidácie výrobkov ich odovzdajte na k tomu určených zberných miestach, kde budú prijaté zdarma. Správnou likvidáciou tohto produktu pomôžete zachovať cenné prírodné zdroje a napomáhate prevencii potenciálnych negatívnych dopadov na životné prostredie a ľudské zdravie, čo by mohli byť dôsledky nesprávnej likvidácie odpadov. Pri nesprávnej likvidácii tohto druhu odpadu môžu byť v súlade s národnými predpismi udelené pokuty. Tento spotrebič má dobíjajúcu akumulátorovú batériu Li-Ion s dlhou životnosťou. Po skončení životnosti spotrebiča vybitú batériu demontujte a zlikvidujte prostredníctvom špeciálnych zberných sietí. Ďalšie podrobnosti si vyžiadajte od miestneho úradu. Vybitú batériu vyberte a zlikvidujte ju prostredníctvom špecializovanej zbernej siete. Batériu nikdy nelikvidujte spálením!

Vybratie akumulátora

Odskrutkujte 4 skrutky krytu priestoru pre akumulátor na spodnej strane vysávača. Vyberte akumulátor a odpojte konektor. Pre odpojenie konektora použite väčšiu silu na prekonanie bezpečnostnej poistky proti samovoľnému rozpojeniu. Potom môžete vložiť a pripojiť nový akumulátor.

HOUSEHOLD USE ONLY — *Len na použitie v domácnosti. DO NOT IMMERSE IN WATER. OR OTHER LIQUIDS* — *Neponárať do vody alebo iných tekutín.*



TO AVOID DANGER OF SUFFOCATION, KEEP THIS PLASTIC BAG AWAY FROM BABIES AND CHILDREN. DO NOT USE THIS BAG IN CRIBS, BEDS, CARRIAGES OR PLAYPENS. THIS BAG IS NOT A TOY. — *Nebezpečenstvo udusenía. Nepoužívajte toto*

vrecúško v kolískach, postieľkach, kočíkoch alebo detských ohrádkach. PE vrecko odkladajte mimo dosahu detí. Vrecko nie je na hranie.



- Čítajte návod na obsluhu



- Odnímateľná napájacia jednotka



UPOZORNENIE

eta 2227

USER MANUAL

Dear customer, thank you for purchasing our product. Please read the operating instructions carefully before putting the appliance into operation and keep the instructions including the warranty, the receipt and, if possible, the box with the internal packing.















1. GENERAL SAFETY INSTRUCTIONS



- Consider the instructions for use as a part of the appliance and pass them on to any other user of the appliance.
- Check whether the data on the type label correspond with the voltage in electric socket.
- **Never use the appliance if its power cord of adaptor is damaged, if it does not work properly, if it fell down and was damaged.**
In this case take the appliance to a special service to check its safety and proper function.
- The product is intended for home use and similar (in shops, offices and similar workplaces, in hotels, motels and other residential environments, in facilities providing accommodation with breakfast). It is not intended for commercial use!
- This appliance can be used by children aged from 8 years and above and persons with reduced physical, sensory or mental capabilities or lack of experience and knowledge if they have been given supervision or instruction concerning use of the appliance in a safe way and understand the hazards involved. Children shall not play with the appliance. Cleaning and user maintenance shall not be made by children without supervision.
- Before replacing accessories or accessible parts, which move during operation, before assembly and disassembly, before cleaning or maintenance, turn off the appliance!
- If the power cord of the adaptor is corrupted, it has to be replaced by the manufacturer, its service technician or a similarly qualified person so as to prevent dangerous situations.
- Never use the appliance if its adaptor or plug is damaged, if it does not work properly, if it fell down and was damaged or if it fell to water. In this case take the appliance to a special service to check its safety and proper function.
- In order to ensure safety and proper function of the appliance, use only original spare parts and accessories approved by the manufacturer.
- If the adaptor of the appliance is corrupted, it has to be replaced by the manufacturer, its service technician or a similarly qualified person so as to prevent dangerous situations.

- **WARNING:** To charge the battery, use only the network adapter supplied with this appliance.
- To power the appliance, only apply safe small voltage in accordance with the type plate.
- **Never immerse the vacuum cleaner into water (even its parts)!**
- Never vacuum without a properly inserted filtration system and micro-filters.
- Do not vacuum sharp objects (e.g. **glass, shatter**), hot, flammable, explosive items (e.g. **ash, hot cigarette butts, gasoline, thinners and aerosol vapours**) or greases (e.g. **fats, oils**), caustic agents (e.g. acids, solvents). Vacuuming these objects may lead to damage of the dust filters, or the vacuum cleaner.
- Pores of the filters may be clogged when vacuum cleaning very fine dust (e.g. **fine sand, cement dust, plaster**). Thus, air permeability will be reduced and the suction performance will drop. In this case, clean the filters even though the dust container is not full yet.
- Always switch off the vacuum cleaner first and disconnect the power cord from power supply and only then empty the dust container, clean/replace micro-filters, clean the vacuum cleaner or its accessories.
- Never leave the vacuum cleaner exposed to weather conditions (**rain, frost, direct sun radiation**, etc.).
- Never use the appliance for any other purpose than for the intended purpose described in these instructions for use!
- Disconnect the appliance from the mains when not in use for a long period.
- This device can not be used on a carpet whose pile length is over 1 cm. At the same time, the vacuum cleaner may not function properly on some types of dark carpets which surface „deceives“ the sensors and can cause chaotic movements of the vacuum cleaner or its failure to reach some parts of the floor. Robot vacuum cleaner can cross floor transition strips/thresholds of approx. 1.5 cm in height.
- Make precautions to solve the problem which may make the cleaning in trouble, such as:
 - Keep the easily knock over objects in a safe place.
 - Permian the edge of the carpet.
 - The hanging table cloth and curtain should not touch the ground.
 - The flammable object should be cut from the fire source.
 - Sort out the tangled power cord on the floor.
 - Pick up the newspaper, book, magazine and large piece of paper scattered on the floor.
- Examine if the dustbin is empty and insure it is fixed before it works.
- See if up-ground height sensor are wiped clean.
- If you only need to clean one room, please close the door.
- If the room which needs to be cleaned wants a partition, you can place the virtual wall, at the same time, check the facing opening width.
- Please be aware that device needs 8 cm of clearance underneath furniture so that it will not become trapped.
- Do NOT drop the Robot, should this happen, run the Robot to see that everything is okay before letting it operate by itself without you being present.
- If the battery is leaking, remove it immediately; it can damage the vacuum cleaner.
- Keep batteries out of reach of children and incapacitated people. A person, who would swallow the batteries, must seek medical help immediately.
- Dispose of a discharged battery in a suitable way.
- Never use the appliance for any other purpose than for the intended one described in these instructions for use! This appliance is not intended for outdoor use.

– The manufacturer is not responsible for damage caused by improper use of the appliance and the accessories and its guarantee for the appliance does not apply in situations when the safety warnings above are not complied with. Failure to replace or maintain all filters regularly and also using non-original filters, the properties of which resulted in failure or damage of the vacuum cleaner is also understood to be improper use of the appliance.

 <p>No one else can disassemble maintain or. Transform the product except the maintenance technicians designated by our company or it may cause fire electric shock or personal injury.</p>	 <p>Don't use other charger but the equipped one of the Robot, or it may cause product damage, electric shock or fire due to high voltage.</p>
 <p>Don't touch high-voltage power cord of the electric appliance with your wet hand, or it may cause electric shock.</p>	 <p>Don't bend the power cord overly or place weight on it, or it may cause power cord damage, fire or electric shock.</p>
 <p>Don't use the Cleaner in commercial places, or the Cleaner may be damaged by excessive use.</p>	 <p>Don't approach cigarette, lighter, match and other heat objects or combustible materials such as the gasoline cleaner.</p>
 <p>Check whether the adapter and connector are connected well, or it may cause charging failure or even fire.</p>	 <p>Insert the power cord of the charger well or it may cause electric shock, short circuit, smoking or fire.</p>
 <p>Please use the Cleaner cautiously in the presence of the children to avoid frightening or harming them.</p>	 <p>Remove all easily damaged objects (including luminous objects, fabrics, glass bottles, etc.) before using, or it may cause damage to these objects or affect the using of the cleaner.</p>
 <p>Don't make the Cleaner take in water and other liquors for fear of the product damage.</p>	 <p>Don't stand or sit on the Cleaner, or it may cause damage to the Cleaner or personal injury.</p>
 <p>Don't use the Cleaner outdoors, or it may cause the product damage.</p>	 <p>Don't use the Cleaner on small tables and chairs or other small space, otherwise the Cleaner may be damaged.</p>











2. APPLICABILITY

The product, mainly applicable to home, hotel rooms and small office, is good for cleaning to various short-haired carpet, wood floor, hard floor, ceramic tile, etc.

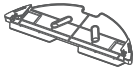
Since the vacuum cleaner moves freely in the space of your home, it is necessary to adapt the environment to this fact. Before use, remove all unwanted objects (stretched cables, scattered clothes, papers, bags, etc.) from the floor that could impede the movement of the vacuum cleaner or, conversely, fragile objects (e.g. glass and ceramic vases) that could be damaged by the vacuum cleaner.

3. PRODUCT COMPONENTS

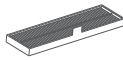
3.1 PACKAGE CONTENTS

Item	Description	Designation	Quantity
	Robotic vacuum cleaner	A	1
	Charger station	D	1
	Power adapter	E	1
	Remote control	F	1
	Mop extension	G	1
	Water tank	G2	1
	Mop	G3	1
	Side brushes	A7	2x2
	HEPA filter	B3	1
	Cleaning tool	H	1

3.2 ROBOTIC VACUUM CLEANER

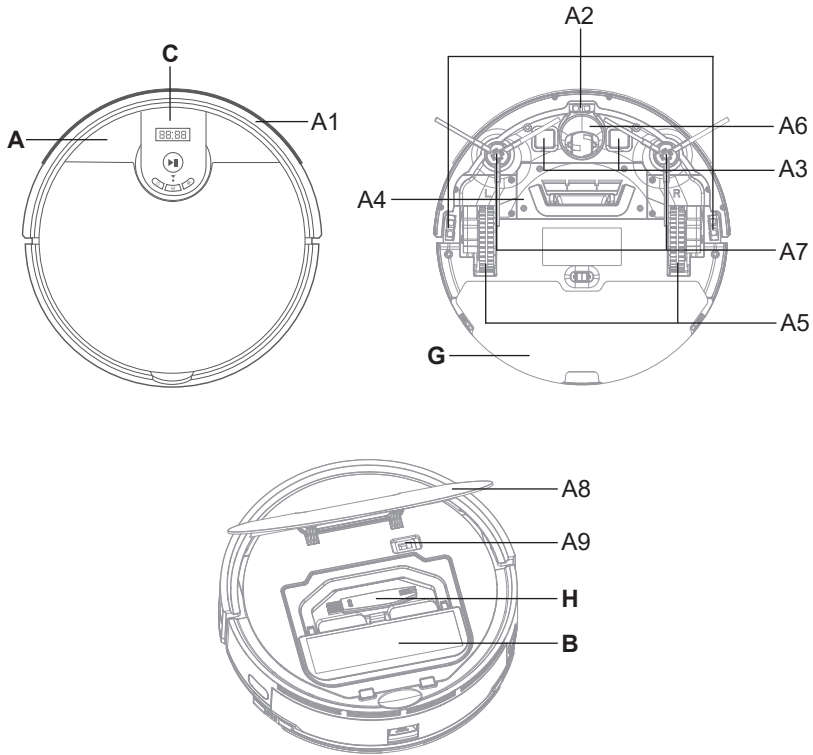

A – Robotic vacuum cleaner

- A1 – Front bumper
- A2 – Sensors against falling downstairs
- A3 – Charging contacts
- A4 – Storage battery compartment cover
- A5 – Drive Wheels (Left / Right)
- A6 – Front wheel
- A7 – Side brushes
- A8 – Upper flip cover
- A9 – Main switch

B – Dirt hopper

C – Control panel

H – Cleaning tool

3.3 DUSTBIN

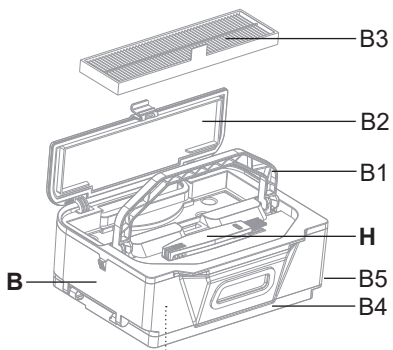

- B – Dirt hopper**
- B1 – Handle
- B2 – Dirt container lid
- B3 – HEPA filter
- B4 – Folding bottom
- B5 – Folding bottom lock button
- B6 – Separator
- B7 – Plastic covering elements

H – Cleaning tool

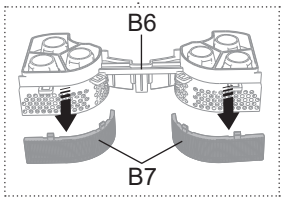

3.4 CONTROL PANEL

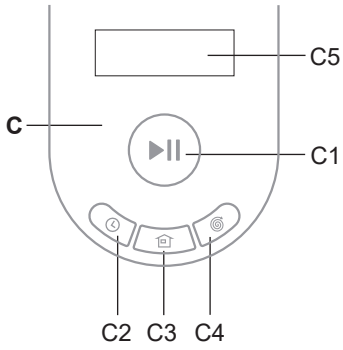

- C – Control panel**
- C1 – START / AUTO (automatic cleaning mode) / STOP (PAUSE) button
- C2 – Time setting button
- C3 – Battery charging button
- C4 – SPOT button (local cleaning)
- C5 – Display

3.5 CHARGER STATION

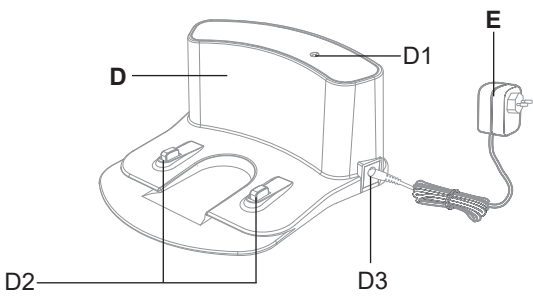

- D – Charger station**
- D1 – Operation indicator
- D2 – Charging contacts
- D3 – Adapter connection port

E – Power adapter

3.6 REMOTE CONTROL

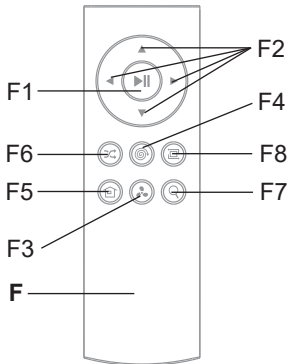

F – Remote control

- F1 – F1 – START / AUTO (automatic cleaning) / STOP (PAUSE) button
- F2 – Directional buttons for manual control (FORWARD / BACKWARDS / RIGHT/ LEFT)
- F3 – Button for setting the suction power level
- F4 – SPOT button (local cleaning)
- F5 – Button for return to charging station
- F6 – AUTO button (current cleaning)
- F7 – Robot Vacuum Localisation button
- F8 – EDGE button (cleaning along the walls)

3.7 MOP EXTENSION

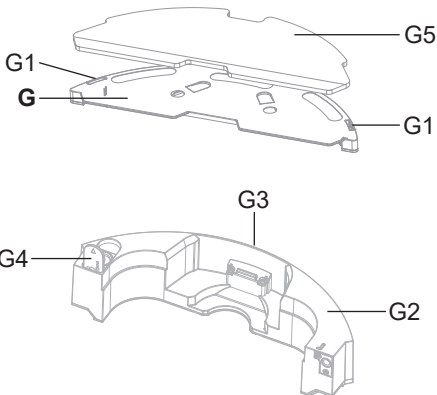

G – Mop extension

- G1 – Mop unit lock button
- G2 – Water tank
- G3 – Unlock button
- G4 – Rubber stopper
- G5 – Mop

3.8 SPARE PARTS LIST

Spare brush set: side brushes (left, right) + HEPA filter: ETA122700060

Mop: ETA222700200

Mop extension: ETA222700260

Water tank: ETA222700210

HEPA filter: ETA122700230

4. PREPARATION FOR USE

Remove all packing material, remove vacuum cleaner and accessories.
Remove any adhesive, stickers, or paper from the vacuum cleaner.

4.1 VACUUM CLEANER PREPARATION

Install dirt container **B** and mop unit **G** (depending on robot vacuum use).

Install side brushes **A7**.

4.2 CHARGER STATION INSTALLATION

1. Place the charging station on the floor. Make sure there is enough space on the sides of the base (at least 1 m) and in front of the base (at least 2 m). Don't expose the charging dock to sunshine.
2. Connect the adapter to the charging station and then to the wall outlet. (the indicator lights up **D1**).

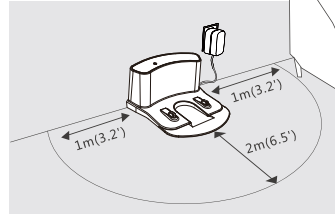
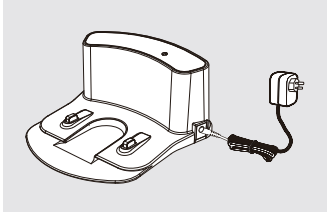

5. VACCU CLEANER USE

Insert the battery into the remote control, observe correct polarity (2 pieces, battery type AAA).

5.1 SWITCHING ON THE VACUUM CLEANER

1. Open top cover **A8** and switch on the device using **A9** (position "I" = on, position "0" = off).
2. Acoustic signal will be given and display **C5** will light up. Then the set time will be displayed.

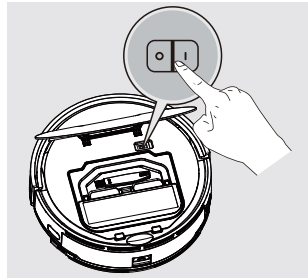

5.2 BATTERY CHARGING

1. Check that the charging station is properly connected to the mains. (light **D1** must be on).
2. Position the device near the charging dock and press **C3** button on the device or **F5** on the remote control. If the battery is too low, place directly and correctly the vacuum cleaner on the charging station.

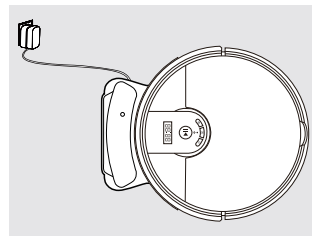

Remarks

- Standard charging time is approx. 4-6 hours. Fully charged battery will work for approx. 120 minutes, depending on set functions.
- The stated operating times are based on ETA's internal testing and only apply to a new and fully charged battery. Depending on the age and wear of the battery, the operating time decreases.
- During the charging process, increasing "||||" bar signs will be displayed on **C5**. After completion of the charging process, "FULL" message will be displayed. The device goes to sleeping mode.

5.3 START / STANDBY MODE / SLEEPING MODE

Start (Cleaning)

Press **C1/C4** on the control panel or **F1/F2/F4/F6/F8** buttons to start the device.

Standby mode (Pause)

Press the **C1** button on the control panel or the **F1** button on the remote control to interrupt the ongoing cleaning and put the vacuum cleaner in standby mode.

Sleeping mode

After approx. 10 seconds of inactivity, the device will automatically go to sleep mode.

Sleeping mode can also be activated by long (approx. 3 seconds) pressing **C1**.

Press **C1** on the control panel or **F1** on the remote control box to return to standby mode.

5.4 CLEANING MODES AND ROBOT VACUUM FUNCTIONS

Manual operation

You can operate the device manually using **F2** direction buttons and clean only the areas where cleaning is necessary.

Smart automatic cleaning (AUTO)

Press the **C1** button on the control panel or the **F1/F6** button on the remote control. "AUTO" message will be displayed. The robot vacuum will move on the floor until battery capacity has dropped below defined level. Then the device will automatically go to the charging dock. This is the most used method of cleaning

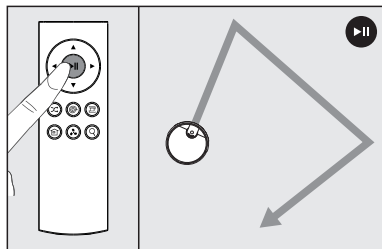

Local cleaning (SPOT)

Press the **C4** button on the control panel or the **F4** button on the remote control. This type of cleaning can only be activated, if the robot vacuum is not in the charging dock. "SPOT" message will be displayed. When cleaning, the vacuum cleaner moves in the space according to the programmed route (spiral). When cleaning is complete, the vacuum cleaner stops and goes into standby mode. This cleaning mode is suitable for cleaning a small soiled area.

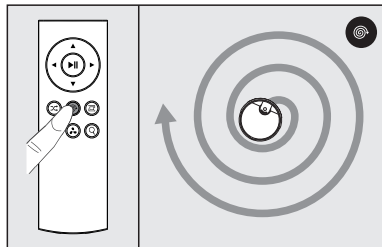

Cleaning along the walls (EDGE)

Press **F8** on the remote control. This cleaning function can only be activated, if the robot vacuum is not in the charging dock. "[]" will be displayed. In this case, the robot vacuum will be cleaning preferably the floor surface along the walls (or, as the case may be, along large objects, e.g. settees, cabinets etc.). When the cleaning has been completed, the device will return to the charging dock. This cleaning mode is intended for removal of dust and dirt accumulated along the walls and in the corners of the rooms.

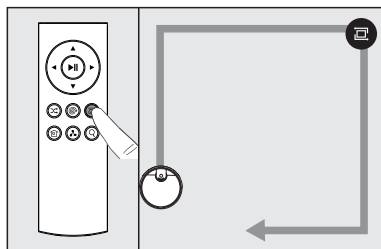

Note

During the cleaning process the vacuum cleaner cannot reach the surrounding area of the charging station.

Suction power level setting

Press **F3** to switch over high or low suction capacity.

Return to the charging station

In the automatic mode or when cleaning along the walls, the robot vacuum will automatically return to the charging dock after completion of the cleaning. "**BASE**" message will be displayed. You can also send the device to the charging dock by pressing **C3** on the control panel or **F5** on the remote control.

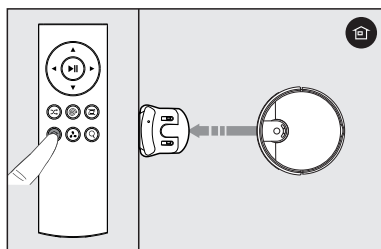

Current time setting

Press and hold (for approx. 3 seconds) **C2** on the control panel in the standby mode (acoustic signal will be given). A box for setting hours/minutes starts flashing on the display. You can switch over minutes and hours by short pressing **C2**. Use **C3** and **C4** buttons to set the current time. Press **C1** to confirm the setting.

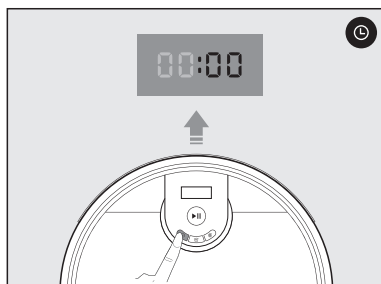

How to set cleaning schedule

At first, set the current time (see above). Then press **C2** on the control panel in the standby mode. The minute/hour setting box starts flashing on the display. You can switch over minute or hour setting function by pressing **C2**. Use **C3** and **C4** buttons to set the required cleaning time. Press **C1** to confirm the setting. The device will perform the cleaning in the preset time (AUTO – automatic cleaning).

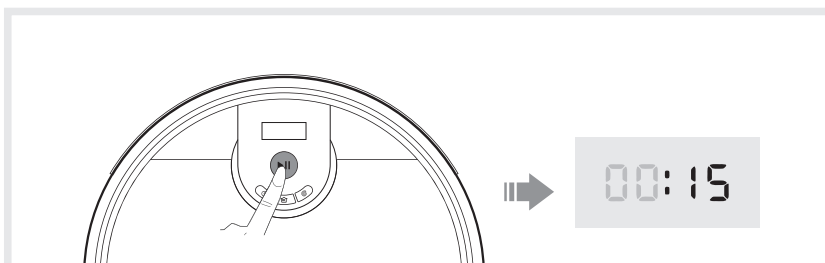
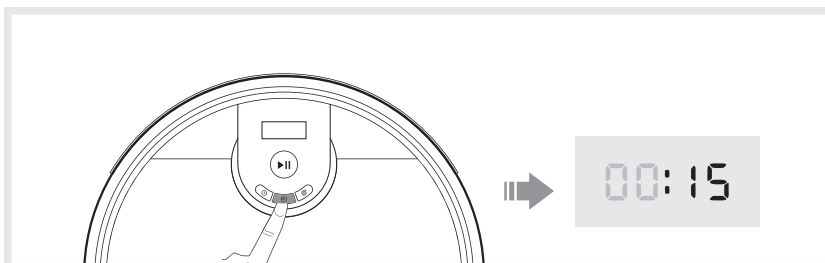
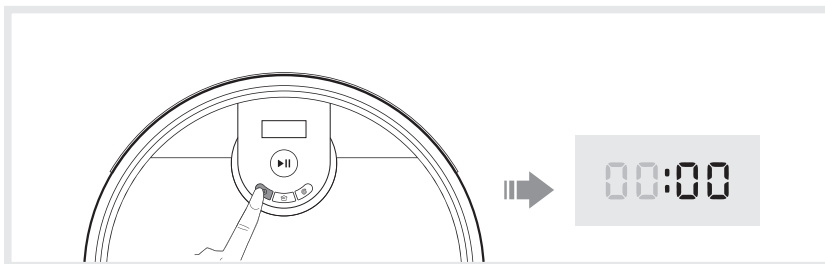

Delete scheduled cleaning

Scheduled cleaning can be deactivated by:

1. Switching off the robot vacuum by pressing **A9** main switch button.
2. Resetting scheduled cleaning operation (set "00:00" on the display).

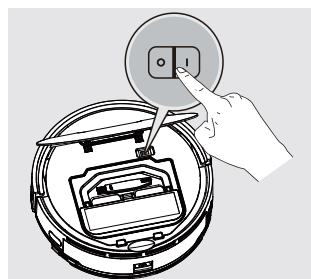

5.5 USING THE MOPING ATTACHMENT

1. Attach the **G5** mop to the lower part of the moping attachment correctly. Soak and wring the mop before use.

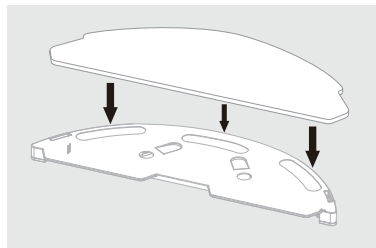
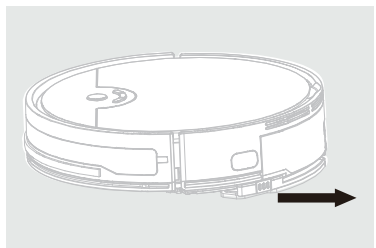

2. Open the rubber stopper **G4** and fill the mop attachment with water.

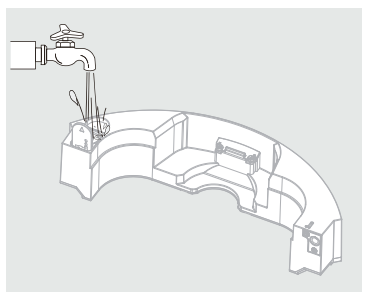

3. Place the mop attachment in place in the vacuum cleaner.

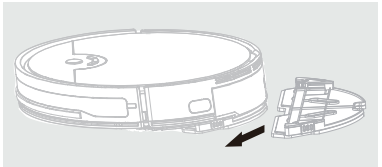

4. Switch on automatic cleaning mode (AUTO).

Notes

- When mopping, we recommend cleaning the individual rooms.
- Do not use/pour any detergent in the mop water tank.
- When mopping, check the vacuum cleaner and add water to the mopping attachment, if necessary, or rinse the mop.
- Remove and clean the moping attachment after use. Do not leave it installed on the vacuum cleaner while charging.

6. VACUUM CLEANER MAINTENANCE

Carry out maintenance and cleaning regularly, depending on the frequency of use and the amount of cleaning. In a more polluted environment (a pet household), more frequent maintenance will be required. **Failure to carry out maintenance may damage the vacuum cleaner and its components!**

6.1 CHARGING CONTACTS CLEANING

Switch off the vacuum cleaner and disconnect the charging station from the power supply! Clean the charging contacts (**A3, D2**) on the vacuum cleaner and on the station with a soft dry cloth. Clean at least once a month. **Do not use aggressive cleaning agents or oils to clean the contacts.**

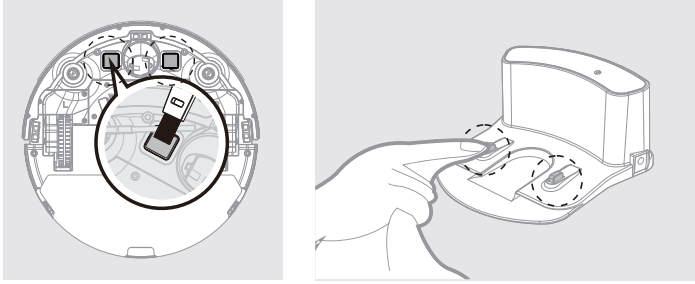

6.2 DIRT TANK AND FILTERS CLEANING

1. Remove the dirt tank **B** from the vacuum cleaner. Dispose of dirt together with normal household waste.

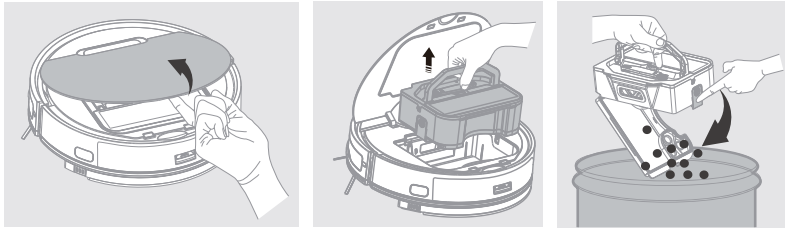

2. Disassemble dirt container **B**, take out HEPA filter **B3** and separator **B6**.

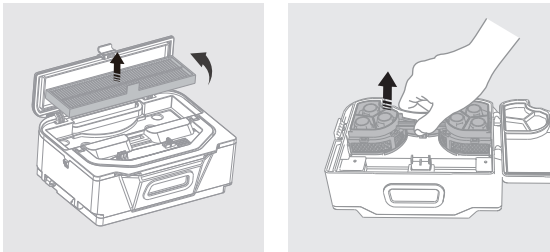

3. Rinse separator **B6** in flowing water. You can also remove cover elements **B7** to make the maintenance easier.

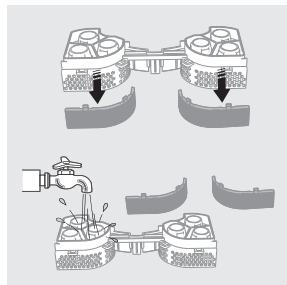

4. Clean the dirt tank with the tool **H** (or other suitable).

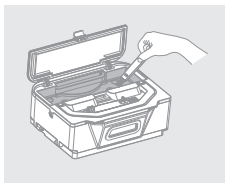

5. Blow or knock the HEPA filter **B3** gently.

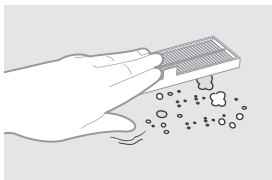

NOTICE

- Dry cleaning is recommended to maintain HEPA filter parameters.
- **If you choose to wash the HEPA filter with water, its filtering ability will be reduced.**
- The maximum number of filter washes is 3x. Then it is necessary to buy a new one.
- It is recommended to change the HEPA filter at least twice a year.
- The HEPA filter is not suitable for washing in the dishwasher.
- Cleaning failure and possibly filters replacing can lead to malfunction of the vacuum cleaner!

6. After rinsing, allow all items to dry thoroughly, then assemble the dirt container and fit it back into the robot vacuum.

6.3 SIDE BRUSHES CLEANING

1. Remove the two side brushes, clean them and remove the twisted hair / pet's hair).
2. Fit the brushes on the robot vacuum. Observe side marks (L - left, P - right).

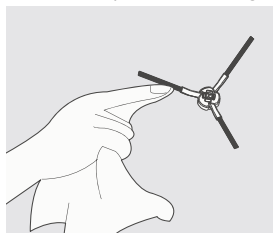
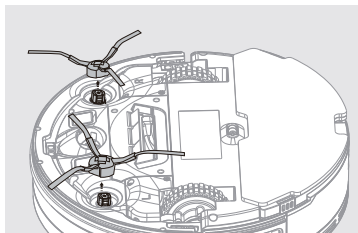

6.4 WHEELS CLEANING

Clean the front, left and right wheels with the **H** device. You can remove front wheel **A6** with its fixture to make the maintenance easier. After the maintenance, put the front wheel back in place.

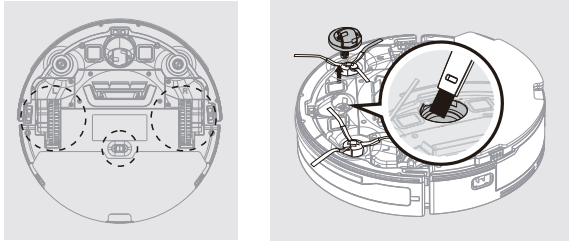

NOTICE

Some hair / pet's hair may be wrapped around the wheel axes and other dirt may stick. Inspect and clean the wheels regularly.

6.5 SENSORS CLEANING

After each cleaning, clean the sensors with tool **H** (or another suitable one).

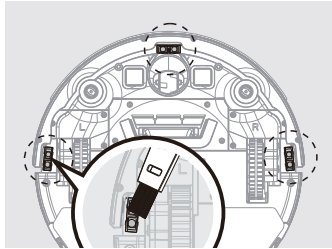

6.6 MOP EXTENSION CLEANING

1. Remove mop unit **G** from the device.

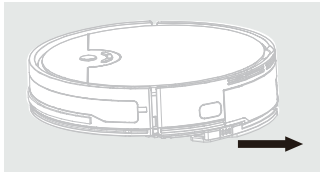

2. Remove mop **G5** from the mop unit. Drain excessive water from the tank. Rinse the tank with water. Rinse mop **G5** in flowing water. Allow all items to dry before storage.

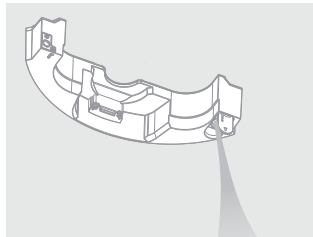
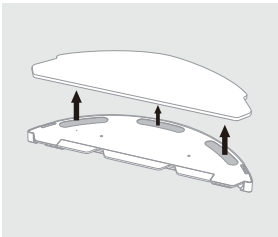

More extensive maintenance or maintenance requiring intervention in the inner parts of the appliance must be carried out by a professional service! Failure to comply with the instructions of the manufacturer will lead to expiration of the right to guarantee repair!

7. PROBLEMS SOLUTIONS

Error code	Problem	Solution
E01	Left wheel error	Check and clean the left wheel
E02	Right wheel error	Check and clean the right wheel
E04	Robot vacuum not horizontal (slanted)	Place the robot vacuum horizontally
E05	Dirty sensors	Check and clean the sensors
E06	Front bumper error	Check and clean the front bumper
E08	Side brushes got stuck	Check and clean side brushes
E09	Robot vacuum trapped in a narrow space	Place the robot vacuum on a free area
E10	Battery discharged	Charge the battery
E24	Dirt container/mop unit error	Check the dirt container/mop unit and install correctly

8. TECHNICAL SPECIFICATION

Robotic vacuum cleaner	
Appliance protection class	III.
operating voltage	14.4 V (DC)
Accumulator	Li-Ion
Battery savings	2400 mAh
Charging time	4-6 hours
Weight	2.3 kg
Dimensions	Ø 311 mm x 76 mm
Declared acoustic level is 72 dB(A) re 1pW.	

Charging adapter

Device manufacturer's name or trademark, business registration number and address	ETA
AC adapter model identifier	S012DBV1900060
Input voltage	100-240 V (AC)
Input frequency	50/60 Hz
Output voltage	19 V (DC)
Output current	0.6 A
Output power	11.4 W
Average efficiency in active mode	84.85 %
Low load efficiency (10%)	76.32 %
Power consumption without load	0.057 W
Appliance protection class	II.

Charging station

Appliance protection class	III.
Input voltage	19 V (DC)

Hereby, ETA a.s. declares that the radio equipment type ETA2227 is in compliance with Directive 2014/53/EU. The full text of the EU declaration of conformity is available at the ETA internet address.

The manufacturer reserves the right to change the technical specifications for the respective model.

Guarantee of 24 months does not apply to decrease in the accumulator's effective capacity caused by its use or age. Effective capacity gradually decreases depending on the method of use of the accumulator.

9. ENVIRONMENTAL PROTECTION



If the dimensions allow, there are labels of materials used for production of packing, components and accessories as well as their recycling on all parts. The symbols specified on the product or in the accompanying documentation mean that the used electrical or electronic products must not be disposed of together with municipal waste. For proper disposal of the product, hand it over at special collection places where it will be received free of charge. Suitable disposal of the product can help to maintain valuable natural resources and to prevent possible negative impacts on the environment and human health, which could be the possible consequences of improper waste disposal. Fines can be imposed for improper disposal of this type of waste in agreement with the national regulations.

The appliance is equipped with the Li-Ion battery with long life. For environmental protection it is necessary to remove the battery from the appliance after its service life and the battery and the appliance must be disposed of safely using special collection networks. Ask for more details at the local authority or at the local waste collection site.

For environmental protection it is necessary to remove the battery from the appliance after its service life and the battery and the appliance must be disposed of safely using special collection networks. Ask for more details at the local authority or at the local waste collection site.

Battery removing

Remove the 4 battery compartment cover screws at the bottom of the vacuum cleaner. Remove the battery and unplug the connector. Remove the battery and unplug the connector. For unplugging the connector use more force for advantage of overcoming the safety fuse against spontaneous disconnection.

HOUSEHOLD USE ONLY. DO NOT IMMERSE IN WATER OR OTHER LIQUIDS.



TO AVOID DANGER OF SUFFOCATION, KEEP THIS PLASTIC BAG AWAY FROM BABIES AND CHILDREN. DO NOT USE THIS BAG IN CRIBS, BEDS, CARRIAGES OR PLAYPENS. THIS BAG IS NOT A TOY.



- Please read the instructions manual



- Removable power supply unit



NOTICE

eta 2227

KEZELÉSI ÚTMUTATÓ

Tisztelt Vásárlónk, köszönjük, hogy termékünket választotta! Mielőtt a készüléket üzembe helyezné, kérjük olvassa el figyelmesen az utasításokat, beleértve a garancia lapot, a pénztári nyugtát és ha lehetséges, a csomagolással és a csomagolás tartalmával együtt tegye azt el biztonságos helyre!

1. BIZTONSÁGI ELŐÍRÁSOK



- Ezen útmutatót tekintse a készülék tartozékaként és adja át azt a készülék esetleges további felhasználójának.
- Ellenőrizze, hogy az adattáblán levő feszültségadat megegyezik-e az elektromos dugaszolóaljzatban levő feszültséggel.
- A készüléket 8 éven felüli gyermekek, illetve csökkent fizikai, érzékelési vagy szellemi képességekkel rendelkező, vagy a készülék működtetésében járatlan személyek is használhatják, amennyiben ezt felügyelet mellett teszik, illetve ismerik a készülék biztonságos működtetésének módját és az azzal járó veszélyeket. A gyermek ne játszon a készülékkel! Felügyelet nélkül a gyermek nem végezheti el a készülék tisztítását, karbantartását!
- Ne használja a készüléket, ha annak csatlakozóvezetéke vagy villásdugója sérült, ha nem működik rendesen, ha az leesett és megsérült. Ilyen esetekben a készüléket adja át szakszervizi vizsgálatokra, annak biztonságossága és helyes működése ellenőrzése céljából.
- A tartozékok vagy hozzáférhető részek kicserélése előtt, amelyek működés közben mozognak, beszerelés és szétszerelés előtt, tisztítás vagy karbantartás előtt, a készüléket kapcsolja ki és húzza ki a tápkábel dugójának kihúzásával az aljzatból!
- Ne kapcsolja be a készüléket, ha annak csatlakozóvezetéke vagy villásdugója sérült, ha nem működik rendesen, ha az leesett és megsérült vagy ha vízbe esett. Ilyen esetekben adja át a készüléket szakszervizi vizsgálatokra, annak biztonsága és helyes működése ellenőrzése céljából.
- Ha ezen készülék adaptere megsérül, akkor az esetleges veszélyes helyzet elkerülése érdekében azt a gyártó, annak szerviztechnikusa vagy hasonlóan képzett személye útján ki kell cserélni.
- **FIGYELMEZTETÉS:** Az akkumulátor töltéséhez csak a készülékhez mellékelt hálózati adaptert használja.
- A készülék csak a típuscímkén feltüntetett biztonságos törpefeszültségről üzemeltethető.
- A termék otthoni és hasonló (üzletekben, irodákban és más hasonló munkahelyeken, szállodákban, motelekben és más hasonló helyiségekben, „bed and breakfast” típusú szállodákban) használatra szánt! Nem kereskedelmi használatra!

- Porszívózás közben a sérülések elkerülése érdekében ne nyúljon az elektromos szívfőfej forgókeféi közé!
- **Ne merítse vízbe a porszívót (még részben sem)!**
- Némely szőnyegfajta porszívózásakor statikus elektromosság is keletkezhet. Semmiféle statikus energia kisülés nem veszélyezteti az egészséget.
- Ne porszívózzon éles tárgyakat (pl. **üveget, törmeléket**), forró, tűzveszélyes, robbanásveszélyes közvegeket (pl. **hamut, égő cigarettacsikkokat, benzint, hígítókat és aeroszol gőzöket**), de kenőanyagokat sem (pl. **zsirokat, olajokat**), továbbá maróhatású anyagokat (pl. **savakat, oldószereket**). Ezen anyagok porszívózása esetén a szűrők illetve a porszívó megkárosodása következhet be.
- A porszívót mindig először kapcsolja ki és húzza ki a csatlakozóvezetékét a hálózati dugaszolóaljzatból, és csak azután üritse ki a portartó edényt, tisztítsa ki vagy cserélje ki a mikroszűrőket, tisztítsa ki a porszívót vagy annak tartozékait.
- Ne tegye ki a porszívót külső időjárás hatásoknak (**eső, fagy, közvetlen napsütés** stb.).
- A készülék biztonsága és helyes működése érdekében használjon mindenkor eredeti tartalékalkatrészeket és gyártócég által jóváhagyott tartozékokat.
- A készüléket ne használja más célokra, mint amire az készült és amit ez az útmutató tartalmaz!
- Ha nem használja a készüléket hosszabb ideig, húzza ki a töltőállomás tápkábelét! A porszívót húzza ki úgy, hogy a porszívó és a töltőállomás kontaktjai ne érjenek egymáshoz! Ezzel elkerülheti, hogy a porszívó lemerüljön!
- A porszívót nem lehet 1 cm-nél hosszabb szálú szőnyegen használni. Ugyanakkor előfordulhat, hogy a porszívó nem működik megfelelően bizonyos típusú sötét szőnyegekben, amelyek "összezavarják" az érzékelőket a felületükkel, és a porszívó kaotikus mozgását okozhatják, vagy azt, hogy nem megy rá erre a felszínre. A porszívó képes átmenni a max. kb. 1,5 cm magas átjáró léceken / küszöbjei.
- Szenteljen extra figyelmet a robotnak első működésekor.
- Távolítsa el az akadályokat az útból. Próbálja meg elkerülni a leállásokat.
- Tegyen lépéseket a takarítás során felmerülő problémák megelőzésére:
 - Tartsa a könnyen felboruló tárgyakat biztonságos helyen
 - Simítsa le a szőnyeg szélét
 - A lelógó asztalterítő és függöny ne érjen le a földre
 - A gyúlékony tárgyakat tartsa távol a tűzforrásoktól
 - Simítsa ki az összetekeredett tápkábelt a padlón
 - Vegye fel az újságokat, könyveket, magazinokat és nagyobb papírokat a padlóról
- Ellenőrizze, hogy a magasság érzékelők tisztára vannak törölve
- Ha csak egy szobát akar kitakarítani, kérjük, hogy csukja be az ajtót
- Ne használja a porszívót emelvényeken, ahol nincs korlát, vagy kemény akadály. A robot leeshet és személyi sérülést okozhat.
- Figyeljen arra, hogy a főkefe és a portartály megfelelően vannak-e elhelyezve.
- Használat előtt tisztítsa meg a leesés elleni szenzorokat.
- Ha egy helységben szeretne takarítani, akkor csukja be az összes ajtót.
- Ahhoz, hogy a porszívó képes legyen a bútorok alatt takarítani és ne szoruljon azok alá, minimum 8 cm magas szabad terület szükséges.
- Ne engedje, hogy a porszívó leessen. Ha ez megtörténik, akkor kapcsolja be a porszívót, ellenőrizze a mozgását és győződjön meg arról, hogy minden rendben van-e vele. Ez az ellenőrzés fontos a következő felügyelet nélküli takarításhoz.
- Ha az elemből elektrolit szivárogását észlel, azonnal cserélje ki az elemet, mivel ellenkező esetben megkárosíthatja a porszívó
- Tartsa az elemeket gyerekektől távol és nem önjogú személyek előtt elzárva tárolja.
- Az elemek lenyelése esetén azonnal forduljon orvoshoz.
- A lemerült elemeket és az akkumulátort megfelelő módon semmisítse meg (lásza **9. ÖKOLÓGIA!**)
- A csomagoláson, illetve a készüléken található esetleges idegen nyelvű szövegek és képek magyarázata és fordítása a nyelv mutációjának végén található.

– Gyártó cég nem felel a készülék és tartozékai helytelen használatából eredő károkért és nem garanciaköteles a fenti biztonsági előírások be nem tartása esetén. A készülék helytelen használatának tekintjük többek között a szűrők rendszeres cseréje.

 <p>A terméket kizárólag a gyártó, illetve az erre a célra kijelölt szakemberek szedhetik szét, tarthatják fenn, vagy alakíthatják át! Ellenkező esetben tüzet, áramütést, vagy személyi sérülést okozhat!</p>	 <p>Ne használjon az eredetitől eltérő töltőt! Ellenkező esetben a termék sérülést, áramütést, vagy tüzet okozhat a magas feszültség miatt!</p>
 <p>Ne érintse meg a magas feszültségű hálózati kábelt nedves kézzel, mert az áramütést okozhat!</p>	 <p>Ne hajlítsa meg túlságosan a hálózati kábelt, és ne tegyen rá nagy súlyt, ami a tápkábel sérüléséhez vezethet, valamint tüzet, vagy áramütést okozhat!</p>
 <p>Ne használja a porszívót túl frekvencián helyeken, mert a túlhasználás a porszívó károsodásához vezethet!</p>	 <p>Ne közelítsen a készülékhez cigarettával, öngyújtóval, gyufával és más forró tárgyakkal, vagy éghető anyagokkal, mint pl. tisztító benzinnel!</p>
 <p>Az adapter konnektorát teljesen dugja be a töltőállomásba, ellenkező esetben áramütés veszélye, rövidzárlat, vagy tűzveszély léphet fel!</p>	 <p>Dugja be a tápkábelt a hálózatba megfelelően, ellenkező esetben áramütést, rövidzárlatot, füstölést, vagy tüzet okozhat!</p>
 <p>Kérjük, a porszívót a gyerekek jelenlétében használja óvatosan, így elkerülheti, hogy a kicsik megijedjenek, vagy megsérüljenek!</p>	 <p>Tegyen el minden sérülékeny tárgyat (beleértve a világító tárgyakat, textíliákat, üvegeket palackokat, stb.) használat előtt, mert azok akadályozhatják a készülék működését és annak károsodását okozhatják!</p>
 <p>Ne tegye a készüléket vízbe, vagy más folyadékba, mert az károsodást okozhat!</p>	 <p>Ne álljon, vagy üljön rá a porszívóra, mert az a porszívó károsodását, vagy személyi sérülést okozhat!</p>
 <p>Ne használja a készüléket kinti környezetben, károsodást okozhat!</p>	 <p>Ne használja a porszívót kicsi asztalokon, székeken, vagy más kis helyeken, a porszívó károsodásának elkerülése érdekében!</p>











2. ALKAMAZHATÓSÁG

A készülék alkalmas otthoni takarításra, hotelekben, szobákban, valamint kisebb irodákban. Használható különböző rövid rolytos szőnyegekre, fapadlóra, kemény padlóra, stb...

Mivel a porszívó szabadon mozog otthonában, a környezetet hozzá kell igazítani ehhez a körülményhez. Használat előtt távolítsa el minden nem kívánt tárgyat (feszített kábelek, szétszórt ruhák, papírok, táskák stb.) a padlóról, amelyek akadályozhatják a porszívó mozgását, vagy éppen a törékeny tárgyakat (pl. üveg és kerámia vázák), amelyeket a porszívó károsíthat.

3. A TERMÉK ALKOTÓRÉSZEI

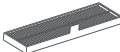
3.1 A CSOMAGOLÁS TARTALMA

Tétel	Leírás	Jelölés	Mennyiség
	Robot-porszívó	A	1
	Töltőállomás	D	1
	Töltő adapter	E	1
	Távírányító	F	1
	Mop toldalék	G	1
	Víz tartály	G2	1
	Mop	G3	1
	Oldalsó kefék	A7	2x2
	HEPA szűrő	B3	1
	Tisztító szerszám	H	1

3.2 ROBOT-PORSZÍVÓ

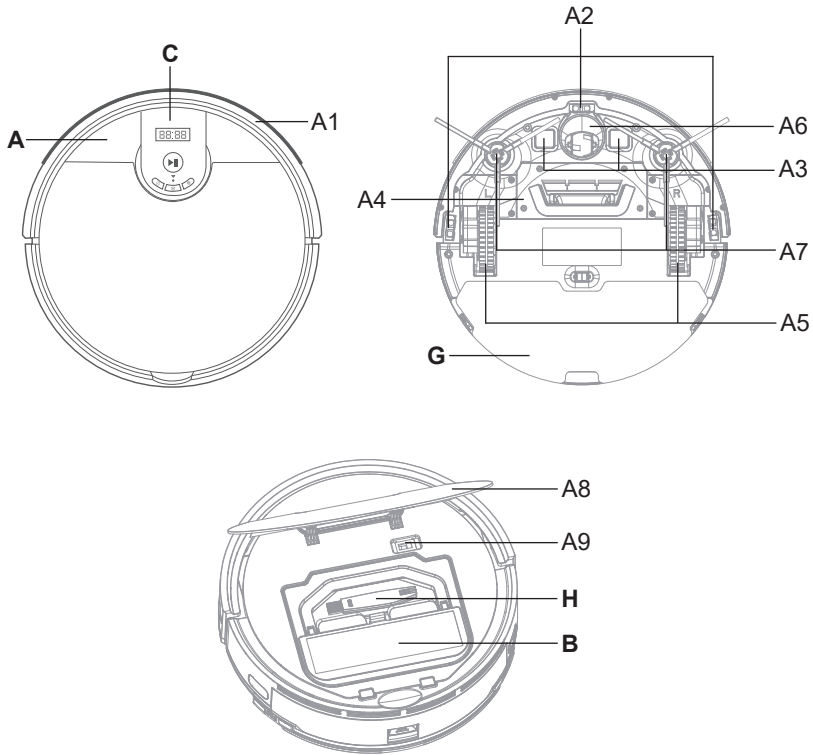

A – Robot-porszívó

- A1 – Első lökhárító
- A2 – Lépcsőről való leesés elleni modul
- A3 – Töltő érintkezők
- A4 – Az akkumulátortartó fedele
- A5 – Hajtókerekek (bal / jobb)
- A6 – Első kerék
- A7 – Oldalsó kefék
- A8 – Felső csuklós fedél
- A9 – Fő kikapcsoló

B – Szennyezés-tartó

C – Távirányító

H – Tisztító szerszám

3.3 TÁLCA A SZENNYEZŐDÉSEK SZÁMÁRA

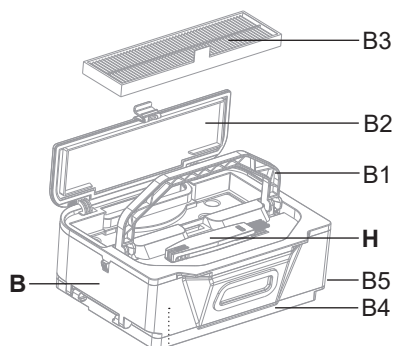

B – Szennyezés-tartó

- B1 – Fogantyú
- B2 – Szennyeződés tartály fedele
- B3 – HEPA szűrő
- B4 – Csuklós aljzat
- B5 – A csuklós aljzat reteszelő gombja
- B6 – Szeparátor
- B7 – Műanyag borítások

H – Tisztító szerszám

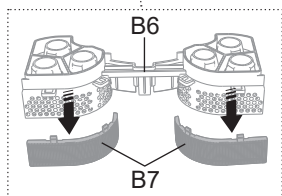

3.4 KEZELŐPANEL

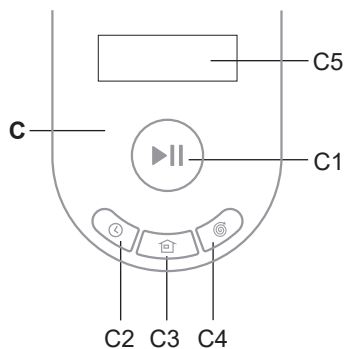

C – Kezelőpanel

- C1 – Gomb START / AUTO (automatikus takarítás) / STOP (SZÜNET)
- C2 – Időbeállítás gomb
- C3 – Töltés gomb
- C4 – SPOT gomb (lokális takarítás)
- C5 – Kijelző

3.5 TÖLTŐÁLLOMÁS

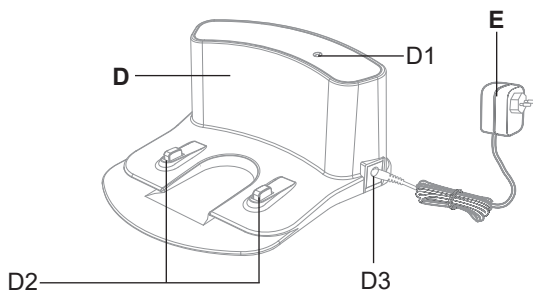

D – Töltőállomás

- D1 – Működési lámpa
- D2 – Töltő érintkezők
- D3 – Adapter csatlakozója

E – Töltő adapter

3.6 TÁVIRÁNYÍTÓ

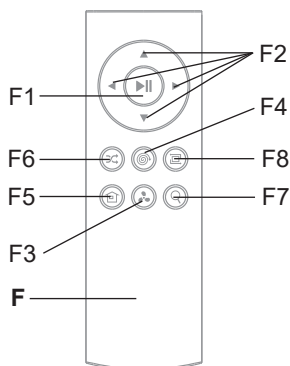

F – Távirányító

- F1 – Gomb START / AUTO (automatikus takarítás) / STOP (SZÜNET)
- F2 – Irányító gombok a kézi működtetéshez (ELŐRE / VISSZA / JOBBRA/ BALRA)
- F3 – Gomb a szívóteljesítmény szintjének beállításához
- F4 – SPOT gomb (lokális takarítás)
- F5 – Gomb a töltőállomásra való visszatéréshez
- F6 – AUTO gomb (szokásos takarítás)
- F7 – "A porszívó keresése" funkciógomb
- F8 – EDGE gomb (takarítás a falak mentén)

3.7 MOP TOLDALÉK

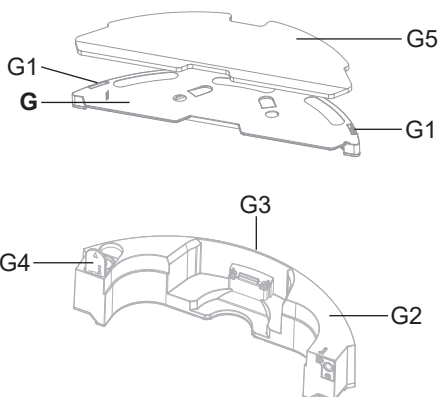

G – Mop toldalék

- G1 – A felmosó szerelvény reteszelő gombja
- G2 – Víztartály
- G3 – Kioldógomb
- G4 – Gumi dugó
- G5 – Mop

3.8 PÓTKATRÉSZEK LISTÁJA

Tartalék oldalkefe készlet (bal, jobb) + HEPA szűrő: ETA122700060

Mop: ETA222700200

Mop toldalék: ETA222700260

Víztartály: ETA222700210

HEPA szűrő: ETA122700230

4. HASZNÁLATI ELŐKÉSZÍTÉS

Távolítsa el az összes csomagolóanyagot, vegye ki a porszívót és a kiegészítőket. Távolítsa el minden ragasztót, matricát vagy papírt a porszívóból!

4.1 A PORSZÍVÓ ELŐKÉSZÍTÉSE

A kívánt alkalmazástól függően szerelje be a **B** szennyeződés tartályt vagy a **G** felmosó szerelvényt. Szerelje fel az oldalsó keféket **A7**.

4.2 A TÖLTŐÁLLOMÁS TELEPÍTÉSE

1. Helyezze el a töltőállomást a padlón! Ügyeljen arra, hogy elegendő hely legyen az alapzat oldalai körül (legalább 1 m) és az alapzat előtt (legalább 2 m)! Ne tegye ki a töltőállomást közvetlen napsugárnak.
2. Csatlakoztassa az adaptert a töltőállomáshoz, majd a fali aljzathoz (a **D1** jelzőfény kigyullad)!

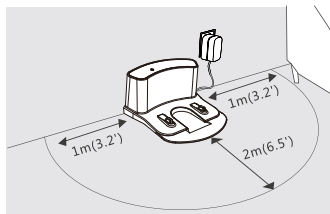
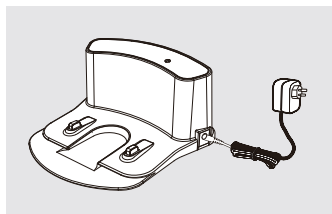

5. A PORSZÍVÓ HASZNÁLATA

Helyezze be a távirányítóba az elemeket, figyeljen a polarításra (2 db, AAA típusú elemek).

5.1 A PORSZÍVÓ BEKAPCSOLÁSA

1. Nyissa ki az **A8** fedelet, és kapcsolja be a porszívót az **A9** főkapcsoló segítségével ("I" helyzet = bekapcsolva, a "0" helyzet = kikapcsolva).
2. Hangjelzés hallható és a **C5** kijelző kigyullad. Ezután a kijelzőn megjelenik az aktuálisan beállított idő.

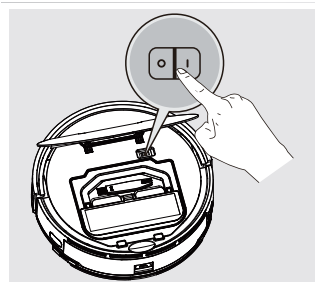

5.2 AZ AKKUMULÁTOR TÖLTÉSE

1. Ellenőrizze, hogy a töltőállomás megfelelően csatlakozik-e a hálózathoz. (a **D1** fénynek világítania kell).
2. Helyezze a porszívót a töltő állomás közelébe és nyomja meg a porszívón lévő **C3** gombot, vagy a távirányítón lévő **F5** gombot. Ha az akkumulátor túlságosan le van merülve, helyezze a porszívót megfelelő módon a töltőállomásra.

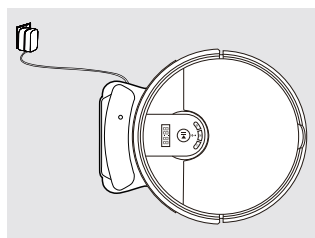

Megjegyzések

- A töltés szokásos időtartama kb. 4-6 óra. A teljesen feltöltött akkumulátor a beállított funkcióktól és teljesítménytől függően 120 perc üzemidőt biztosít.
- A megadott üzemidők az ETA belső tesztjein alapulnak, és csak új és teljesen feltöltött akkumulátorokra vonatkoznak. Az akkumulátor életkorától és elhasználtságától függően az üzemidő csökken.
- Töltés közben a **C5** kijelzőn egyre több "I I I I" jelenik meg, töltés után pedig a "FULL" felirat jelenik meg. Ezután a porszívó alvó üzemmódba kapcsol.

5.3 BEINDÍTÁS / KÉSZENLÉTI ÜZEMMÓD / ALVÓ ÜZEMMÓD

Beindítás (Takarítás)

A vezérlő panelen lévő **C1/C4** gomb, vagy **F1/F2/F4/F6/F8** gombokkal kapcsolja be a porszívót.

Készenléti üzemmód (Szünet)

A folyamatos tisztítás megszakításához és a porszívó készenléti üzemmódba állításához nyomja meg a kezelőpanel **C1** gombját vagy a távirányító **F1** gombját.

Alvó üzemmód

Kb. 10 perc inaktivitás után a porszívó alvó üzemmódba lép át. A porszívó alvó üzemmódba is állítható a **C1** gomb hosszan (kb. 3 másodpercig) tartó megnyomásával. Készenléti módba váltáshoz nyomja meg a kezelőpanel **C1** gombját vagy a távirányító **F1** gombját.

5.4 TAKARÍTÁSI ÜZEMMÓDOK ÉS A PORSZÍVÓ FUNKCIÓI

Manuális vezérlés

Íránygombok **F2** segítségével lehet a porszívót irányítani és csak ott takarítani, ahol szükséges.

Automatikus tisztítás (AUTO)

Nyomja meg a vezérlőpulton a **C1** gombot vagy a távirányítón az **F1/F6** gombot. A kijelzőn megjelenik: "AUTO". A porszívó addig mozog a szobában, amíg az akkumulátor kapacitása egy bizonyos szint alá nem csökken. Ezután a porszívó automatikusan megkeresi a töltőállomást. A leggyakrabban Használt takarítási módról van szó.

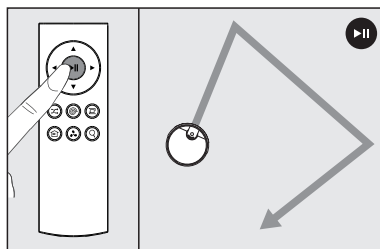

Helyi tisztítás (SPOT)

Nyomja meg a vezérlőpulton a **C4** gombot vagy a távirányítón az **F4** gombot. Ez a fajta takarítás csak akkor indulhat el, ha a porszívó a töltőállomáson kívül található. A kijelzőn megjelenik: "SPOT". A tisztítás során a porszívó a programozott út (spirál) szerint mozog a területen. A tisztítás befejezése után a porszívó leáll és készenléti üzemmódba kerül. Ez a tisztítási mód alkalmas egy kis szennyezett terület megtisztítására.

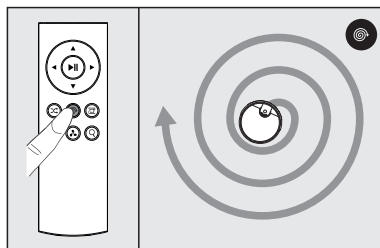

Takarítás a falak mentén (EDGE)

Nyomja meg az **F8** gombot a távirányítón. Ez a fajta takarítás csak akkor indulhat el, ha a porszívó a töltőállomáson kívül található. A kijelzőn megjelenik: "[- -]". A porszívó csak a falak (vagy nagy tárgyak, például kanapék, szekrények stb.) mentén összpontosít. A takarítás elvégzése után a porszívó automatikusan visszatér a töltőállomásra. Ez a tisztítási mód elsősorban a falak körül és a szobák sarkaiban felhalmozódott por és szennyeződések feltakarítására szolgál.

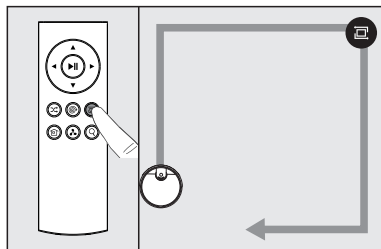

Megjegyzés

Takarításkor a porszívó nem lép be a töltőállomás körüli területre.

A szívóteljesítmény szintjének beállítása

Az **F3** gombbal tud átváltani a 2 szívási teljesítményszint (alacsony/magas) között.

Visszatérés a töltőállomásra

Az automatikus tisztítás és a falak mentén történő tisztítás módjaiban a porszívó a takarítás befejezése után automatikusan visszatér a töltőállomáshoz.

A kijelzőn megjelenik: "**BASE**". A porszívót lehetőség van a töltőállomásba küldeni a vezérlő panelen lévő **C3** gomb, vagy a távirányítón lévő **F5** gomb megnyomásával.

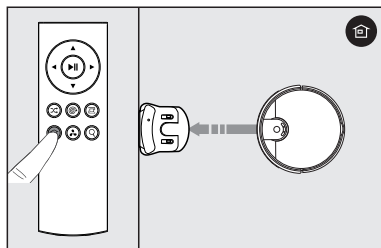

Az aktuális idő beállítása

Készletléti állapotban nyomja meg és tartsa lenyomva (kb. 3 másodpercig) a vezérlőpult **C2** gombját (hangjelzés hallható). Az óra/perc beállítási mező villogni kezd a kijelzőn. Az **C2** gomb rövid megnyomásával válthat az órák és percek között. A **C3** és **C4** gombok segítségével állítsa be a kívánt aktuális időt. A beállított idő megerősítéséhez nyomja meg a **C1** gombot.

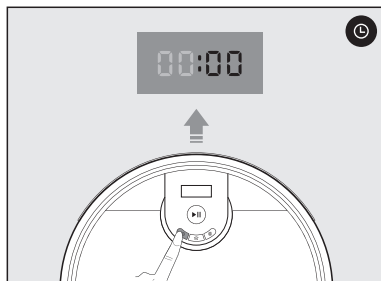

Tervezett takarítás beállítása

Először állítsa be az aktuális időt (lásd fentebb). Ezután készletléti állapotban nyomja meg a **C2** gombot a kezelőpanelen. Az óra/perc beállítási mező villogni kezd a kijelzőn. Az **C2** gomb rövid megnyomásával válthat az órák és percek között. A **C3** és **C4** gombok segítségével állítsa be a kívánt takarítási időt. A beállított idő megerősítéséhez nyomja meg a **C1** gombot. Ezután a porszívó a megadott időben elvégzi a takarítást (AUTO - automatikus tisztítás).

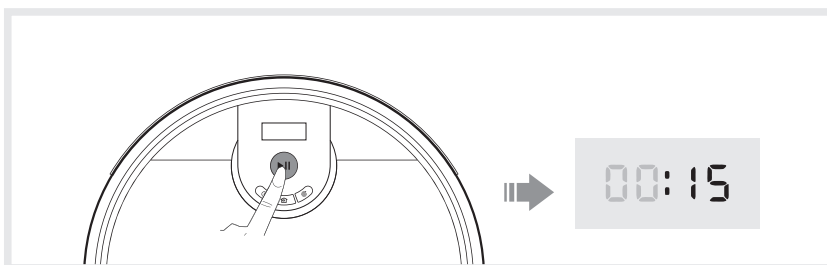
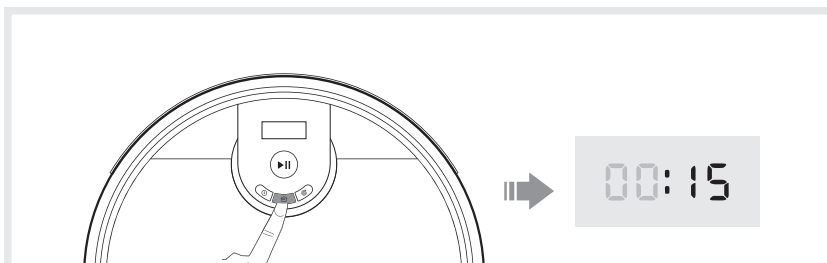
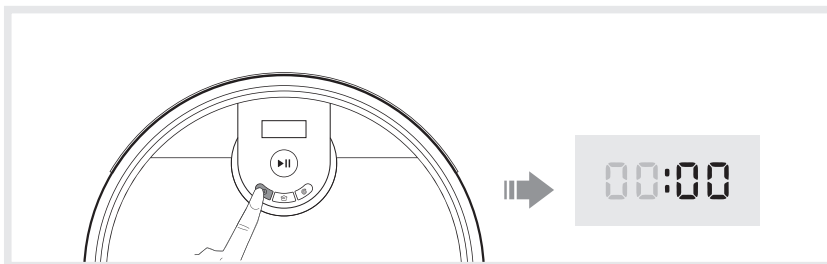

A tervezett takarítás lemondása

A beütemezett takarítás kétféle módon törölhető:

1. Az **A9** főkapcsoló segítségével a porszívó kikapcsolásával.
2. A tervezett takarítás idejének lenullázásával (a kijelzőn állítsa be: **"00:00"**).

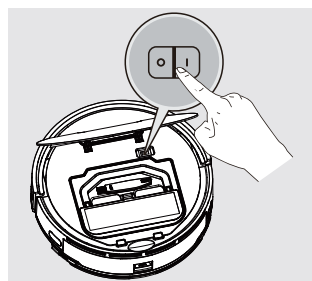

5.5 MOP TARTOZÉK HASZNÁLATA

1. Megfelelően rögzítse a **G5** mopot a mop tartozék alsó részére. Használat előtt áztassa be és csavarja ki a mopot.

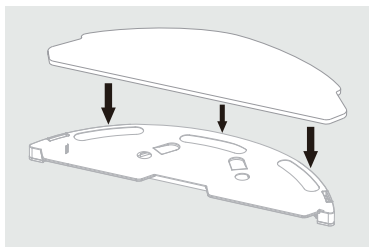
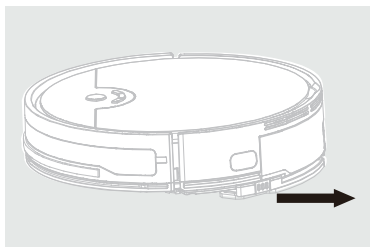

2. Pattintsa ki a **G4** gumdugót és töltsse fel a mop tartozékot vízzel.

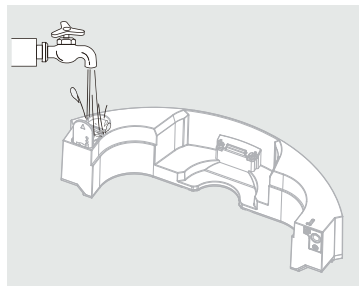

3. Helyezze a mop tartozékot a helyére a porszívóba.

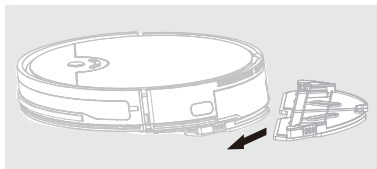

4. Kapcsolja be a porszívót automatikus tisztítási módban (AUTO).

Megjegyzések

- Felmosásnál javasoljuk a helyiségek egyenkénti tisztítását.
- Felmosásnál ellenőrizze a porszívót, és szükség esetén adjon hozzá vizet a mop tartozékhoz, esetleg öblítse le a mopot.
- Használat után vegye le és tisztítsa meg a mop tartozékot. Töltés közben ne hagyja rászerezve a porszívóra.

6. A PORSZÍVÓ KARBANTARTÁSA

Rendszeresen végezzen karbantartást és tisztítást, a használat gyakoriságától és a tisztítás volumenétől függően! Szennyezettebb környezetben (ahol háziállat-tartás van) gyakrabban kell karbantartani. **A karbantartás elmulasztása károsíthatja a porszívót és alkatrészeit!**

6.1 A TÖLTŐ ÉRZÉKELŐK TISZTÍTÁSA

Kapcsolja ki a porszívót és húzza ki a töltőállomást az elektromos hálózatról!

Tisztítsa le puha száraz ruhával a töltő érzékelőket (**A3**, **D2**) a porszívón és a töltőállomáson! A tisztítást legalább havonta 1x végezze el! **Az érintkezők tisztításához ne használjon agresszív tisztítószeret vagy olajokat!**

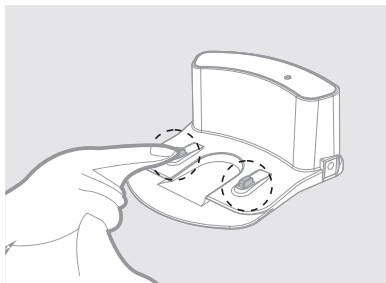
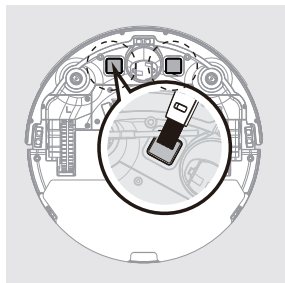

6.2 A SZENNYEZŐDÉS-TARTÁLY ÉS A SZŰRŐK TISZTÍTÁSA

1. Vegye ki a **B** szennyeződés-tartályt a porszívóból! A szennyeződést a normál háztartási hulladékkal együtt ártalmatlanítsa!

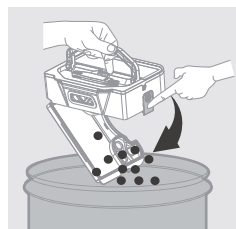
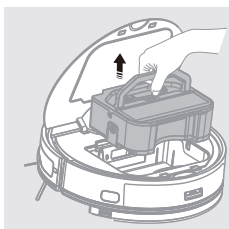
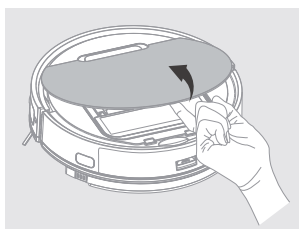

2. Szerelje szét a **B** szennyeződés tartályt, és távolítsa el belőle a **B3** HEPA szűrőt és a **B6** szeperátort.

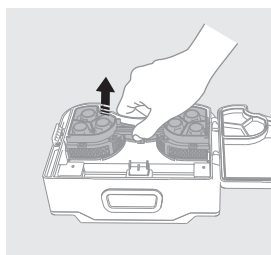
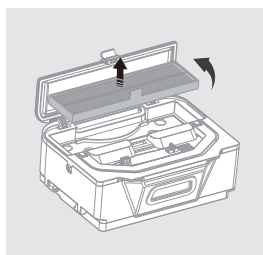

3. Öblítse le folyóvíz alatt a **B6** szeperátort. A **B7** műanyag kupakok eltávolíthatók a könnyebb karbantartás érdekében.

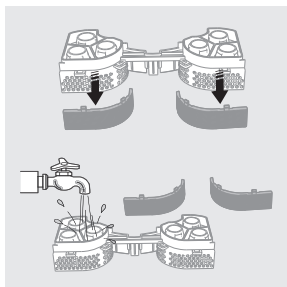

4. Tisztítsa meg a szennyeződés-tartályt az **h** szerszámmal (vagy bármely más megfelelő szerszámmal)!

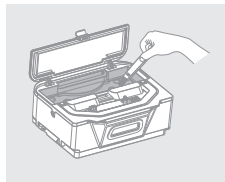

5. A **B3** HEPA szűrőt finoman fújja át vagy ütögesse ki!

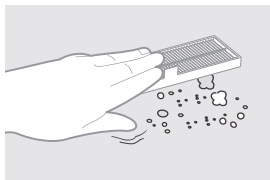

FIGYELMEZTETÉS

- A HEPA szűrő paramétereinek fenntartása érdekében javasoljuk a vegytisztítást!
- **Ha úgy dönt, hogy vízzel mossa le a HEPA szűrőt, akkor annak szűrési képessége csökkenni fog.** Egy szűrőt maximum 3x lehet lemosni. Utána újat kell venni.
- Javasoljuk legalább évente 2x lecserélni a HEPA szűrőt.
- A HEPA szűrő nem mosható edénymosogató gépben.
- A szűrők megtisztításának és esetleges cseréjének elhanyagolása a porszívó hibás.

6. Karbantartás után hagyja, hogy minden alaposan megszáradjon, majd állítsa össze a szennyeződéstartályt, és tegye vissza a porszívóba.

6.3 AZ OLDALSÓ KEFÉK TISZTÍTÁSA

1. Távolítsa el mindkét oldalsó kefét, tisztítsa meg, és távolítsa el belőle a belegabalyodott hajat/szőrt!
2. Ezután helyezze vissza a keféket a porszívóra. Figyeljen a megfelelő elhelyezkedésre (L - bal, P - jobb).

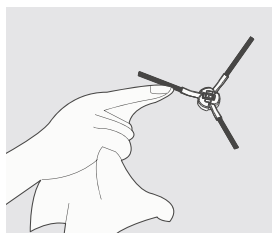
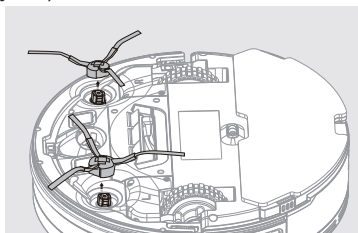

6.4 A KEREKEK TISZTÍTÁSA

Tisztítsa meg az elülső, bal és jobb kereket az **H** szerszámmal! A könnyebb karbantartás érdekében az **A6** első kereket és annak rögzítését el lehet távolítani. A karbantartás végrehajtása után helyezze vissza az elülső kereket.

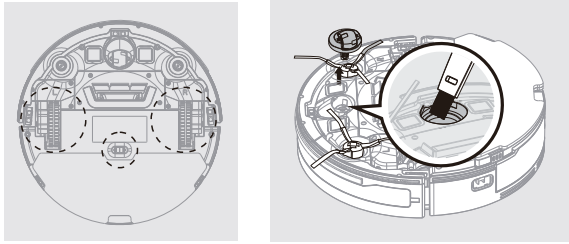

FIGYELMEZTETÉS

A hajak/szőrök a keréktengelyek köré tekeredhetnek, és más szennyeződések is beleragadhatnak. A kerekeket rendszeresen ellenőrizze és tisztítsa!

6.5 A SENZOROK TISZTÍTÁSA

Minden egyes takarítás után tisztítsa meg az érzékelőket az **H** szerszámmal (vagy egy másik megfelelő eszközzel).

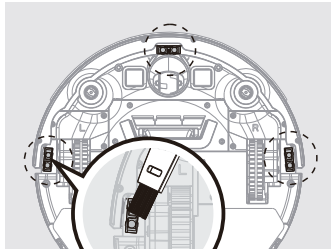

6.6 A MOP TOLDALÉK TISZTÍTÁSA

1. Vegye ki a moppolási tartozékot **G** a porszívóból.

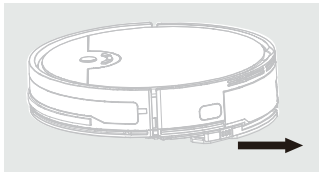

2. Moppolási tartozékról vegye le a moppot **G5**. Öntse ki a fölösleges vizet. A víztartályt öblítse el vízzel. A moppot **G5** öblítse el folyó víz alatt. Tárolás előtt hagyja, hogy minden alaposan megszáradjon.

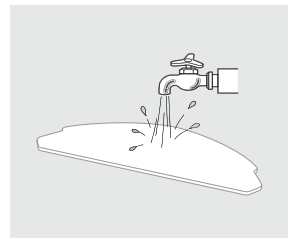
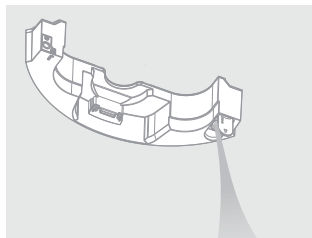
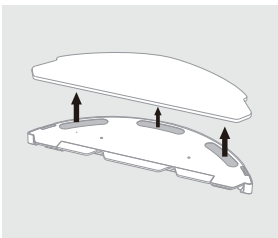

Terjedelmesebb jellegű karbantartást vagy olyan karbantartást, ami a készülék belső részébe történő beavatkozást igényli, csak szakszervíz végezhet! A gyártói utasítások be nem tartása a garancia kötelezettségek megszűnését vonja maga után!

7. PROBLÉMA-MEGOLDÁS

Hibakód	Probléma	Megoldás
E01	A bal kerék hibája	Ellenőrizze a bal kereket
E02	A jobb kerék hibája	Ellenőrizze a jobb kereket
E04	A porszívó megdőlt (felemelkedik)	Helyezze a porszívót sík felületre
E05	Az érzékelők beszennyeződtek	Ellenőrizze és tisztítsa meg az érzékelőket
E06	Az elülső lökhárító hibája	Ellenőrizze az elülső lökhárítót
E08	Az oldalkefék beakadtak	Ellenőrizze és tisztítsa meg az oldalkeféket
E09	A robot egy szűk térben rekedt	Helyezze át a porszívót szabad helyre
E10	Az akkumulátor lemerült	Hagyja az akkumulátort feltölteni
E24	A szennyeződéstartály vagy a felmosó felszerelés rögzítési hibája	Ellenőrizze a szennyeződéstartályt és a felmosó szerelvényt és helyezze be megfelelően

8. MŰSZAKI SPECIFIKÁCIÓ

Robot-porszívó	
A készülék környezetvédelmi osztálya	III.
Üzemi feszültség	14,4 V (DC)
Akkumulátor	Li-Ion
Az akkumulátor kapacitása	2400 mAh
Töltési idő	4-6 óra
Tömege	2,3 kg
Méreték	Ø 311 mm x 76 mm
Az akusztikus teljesítmény deklarált szintje 72 dB(A) re 1pW.	

Töltő adapter	
A gyártó megnevezése vagy védjegye, a cég nyilvántartási száma és címe	ETA
A modell azonosító jele (töltő adapter)	S012DBV1900060
Bemeneti feszültség	100-240 V (AC)
Bemeneti frekvencia	50/60 Hz
Kimeneti feszültség	19 V (DC)
Kimeneti áramerősség	0,6 A
Kimeneti teljesítmény	11,4 W
Átlagos hatékonyság aktív módban	84,85 %
Hatékonyság alacsony terhelésnél (10 %)	76,32 %
Energiafogyasztás terhelésmentes állapotban	0,057 W
A készülék környezetvédelmi osztálya	II.

Töltőállomás	
A készülék környezetvédelmi osztálya	III.
Bemeneti feszültség	19 V (DC)

Ezáltal az ETA a.s. kijelenti, hogy a ETA2227 típusú rádióberendezések megfelelnek a 2014/53/EU irányelvnek. Az EU-megfelelőségi nyilatkozat teljes szövege a következő internetes címen érhető el: <http://eta.hu>

A gyártó fenntartja a jogot a ETA SMART applikáció előzetes bejelentés nélküli változtatásaira/frissítéseire!

A 24 hónapos garancia nem érvényes a rendszeres használat általi, vagy a már hosszú életkor miatt fellépett akkumulátor kapacitásának csökkenésére. Az akkumulátor kapacitása automatikusan csökken az akkumulátor használatától függően.

9. ÖKOLÓGIA



Ha a méretek megengedik, akkor a csomagolóanyagokon, a komponenseken és a tartozékokon valamennyi darabra rányomtatottak az anyagjelzések, illetve azok újrahasznosítási jelzései. A terméken vagy a kísérő dokumentációban közölt jelzések azt jelentik, hogy az elektromos vagy elektronikus termékeket nem szabad a kommunális hulladékkal együtt ártalmatlanítani. A helyes likvidálás céljából adja le azokat az arra kijelölt hulladékgyűjtő helyeken, ahol azokat ingyenesen veszik át. Ezen termék helyes ártalmatlanításával értékes természeti forrásokat védelem segíti megelőzni azok potenciálisan negatív hatását a környezetre és az emberi egészségre, amelyek a hulladékok helytelen ártalmatlanítása következményeként jelentkezhetnek. További részleteket kérjen a helyi önkormányzattól vagy a legközelebbi hulladékgyűjtő helyen. Ezen hulladék anyagok helytelen ártalmatlanítása néhány ország előírásai szerint pénzbírsággal is járhat. Amennyiben a készüléket véglegesen kicserélt, javasoljuk annak csatlakozóvezetékét az elektromos hálózatról történő lekapcsolása után levágni, ezzel a készülék használhatatlanná válik.

A kimerült elemet vegye ki a porszívó és az arra kialakított speciális gyűjtőhálózat útján biztonságosan likvidálja. Az elemet soha ne likvidálja elégetéssel! Ez a készülék hosszú élettartamú Li-Ion akkumulátorral működik. Környezetvédelmi szempontból szükségesnek tartjuk a készülék élettartama végén abból megfelelő módon eltávolítani a kimerült akkumulátort és az arra létesített gyűjtőhálózat útján úgy a készüléket, mint az akkumulátort biztonságos módon ártalmatlanítani kell. További részleteket kérjen a helyi önkormányzattól vagy a legközelebbi hulladékgyűjtő helyen. Azoknak az alkatrészeknek a cseréjét, amelyeknél a készülék elektromos részeibe történő beavatkozás szükséges, csak szakszerviz végezheti! A gyártó utasításainak be nem tartása esetén megszűnik a garanciális javítási kötelezettség!

Az akkumulátor eltávolítása

Csavarja le a porszívó alján található 4 elemtartó rekesz fedelét! Vegye ki az akkumulátort, és húzza ki a csatlakozót! A konnektor lecsatlakoztatásához nagyobb erővel fordítsa el a biztonsági reteszt a véletlen lekapcsolódás ellen!

HOUSEHOLD USE ONLY – Kizárólag háztartási használatra alkalmas. DO NOT IMMERSE IN WATER OR OTHER LIQUIDS – Ne merítse vízbe vagy más folyadékba.



TO AVOID DANGER OF SUFFOCATION, KEEP THIS PLASTIC BAG AWAY FROM BABIES AND CHILDREN. DO NOT USE THIS BAG IN CRIBS, BEDS, CARRIAGES OR PLAYPENS. THIS BAG IS NOT A TOY. Fulladásveszély. Tartsa a PE zacskót gyermekektől elzárt

helyen. A zacskó nem játékszer. Ne használja ezt a zacskót bölcsőkben, kiságyakban, babakocsikban, vagy gyerek járókákban.



- Olvassa el a használati utasítást



- Leválasztható töltő egység



FIGYELMEZTETÉS

eta 2227

ZERO

INSTRUKCJA OBSŁUGI

Szanowni Państwo, dziękujemy za zakup naszego produktu. Przed rozpoczęciem użytkowania, należy uważnie przeczytać wszystkie instrukcje i zachować je na przyszłość. Dotyczy to także gwarancji, dowodu zakupu oraz – jeśli to możliwe – wszystkich części oryginalnego opakowania.













1. WSKAZÓWKI BEZPIECZEŃSTWA



- Wskazówki w instrukcji należy uważać za część urządzenia i przekazać jakiegokolwiek następnemu użytkownikowi urządzenia.
- Skontroluj, czy dane na tabliczce znamionowej odpowiadają napięciu w Twoim gniazdku elektrycznym.
- Produkt przeznaczony jest do stosowania w gospodarstwach domowych i podobnych miejscach (sklepy, biura i podobne miejsca pracy, hotele, motele i inne środowiska mieszkalne, w firmach świadczących usługi noclegowe ze śniadaniem)! Nie jest przeznaczone do użytku komercyjnego!
- Z urządzenia mogą korzystać dzieci powyżej 8 roku życia, oraz osoby z ograniczonymi zdolnościami fizycznymi, sensorycznymi lub umysłowymi, a także nieposiadające wiedzy lub doświadczenia w użytkowaniu tego typu urządzeń pod warunkiem, że będą one nadzorowane lub zostaną poinstruowane na temat bezpiecznego korzystania z tego urządzenia oraz zagrożeń wiążących się z jego użytkowaniem. Bawienie się urządzeniem jest zabronione dzieciom. Czyszczenie i konserwacja bez nadzoru dorosłych jest dzieciom zabroniona.
- Nigdy nie należy używać urządzenia z uszkodzonym przewodem zasilającym lub wtyczką, jeśli nie działa prawidłowo, upadło na ziemię i zostało uszkodzone lub jeżeli spadło do wody. W takich przypadkach należy zanieść urządzenie do serwisu celem sprawdzenia jego bezpieczeństwa i prawidłowego działania.
- Nie używaj urządzenia, jeśli jest uszkodzony przewód, wtyczka lub urządzenie nie działa prawidłowo, upadło na ziemię, posiada widoczne znaki uszkodzenia lub jest nieszczelne. W takich przypadkach, zanieść urządzenie do autoryzowanego serwisu celem sprawdzenia funkcji bezpieczeństwa i prawidłowego działania.
- Przed wymianą wyposażenia lub dostępnych części, które ruszają się podczas pracy, przed montażem i demontażem, przed czyszczeniem lub konserwacją należy wyłączyć urządzenie.

- Jeśli adapter tego urządzenia jest uszkodzony, musi zostać wymieniony przez producenta, jego serwisanta lub podobnie wykwalifikowaną osobę, aby uniknąć niebezpiecznej sytuacji.
- **OSTRZEŻENIE:** Aby naładować akumulator, należy używać tylko zasilacza sieciowego dostarczonego z tym urządzeniem.
- **Nigdy nie zanurzaj urządzenia w wodzie (nawet częściowo)!**
- Nigdy nie odkurzaj bez poprawnie założonego systemu filtracyjnego i mikrofiltrów.
- Nie odkurzaj przedmiotów ostrych np. odłamków szkła, stłuczek, przedmiotów gorących, palnych, wybuchowych np. popiołu, palących się niedopałków papierosów, benzyny, rozpuszczalników, ale ani smarów np. tłuszczy, olejów. Przy odkurzaniu takich przedmiotów może dojść do uszkodzenia filtra jak i odkurzacza
- Odkurzacz nie może być wystawiony na wpływy atmosferyczne (**deszcz, mróz, bezpośrednie działanie promieni słonecznych**, itp.).
- W celu zapewnienia bezpieczeństwa i prawidłowego funkcjonowania urządzenia, należy używać wyłącznie oryginalnych części zamiennych i akcesoriów zatwierdzonych przez producenta.
- Urządzenia nie należy używać do celów innych niż, dla których jest przeznaczony, oraz opisanych w niniejszej instrukcji!
- Ten robot może być używany do sprzątania dywanów z włosiem nie dłuższym niż 1 cm. Odkurzacz nie musi też prawidłowo działać na niektórych rodzajach ciemnych dywanów, które swoją powierzchnią "mylą" czujniki i mogą powodować chaotyczne poruszanie się odkurzacza, ewentualnie nie wjedzie na daną powierzchnię. Odkurzacz potrafi przejeżdżać listwy podłogowe / progów do wysokości ok. 1,5 cm.
- Jeśli urządzenie nie jest używane przez dłuższy czas, należy odłączyć stację ładującą od źródła zasilania i wyjąć odkurzacz ze styków stacji ładującej. Zapobiega to rozładowaniu odkurzacza.
- Zwróć szczególną uwagę podczas pierwszego uruchomienia.
- Usuń przeszkody stojące na drodze, gdy odkurzacz pracuje.
- Staraj się unikać sytuacji, w której odkurzacz przestaje działać.
 - W przypadku, gdy ruch odkurzacza jest przerwany:
 - Umieść w bezpiecznym miejscu przedmioty, które mogą zostać łatwo przewrócone.
 - Zabezpiecz krawędzie wykładzin.
 - Wiszące obrusy i zasłony nie powinny dotykać ziemi.
 - Elementy palne muszą być umieszczone z dala od źródła ognia.
 - Luźno położone kable zasilające wyrównaj i zabezpiecz przed odkurzaczem.
 - Pozbieraj gazety, książki, czasopisma i duże kartki papieru
- Sprawdź, czy czujniki zapobiegające upadkowi są czyste.
- Jeśli potrzebujesz odkurzyć tylko jeden pokój, zamknij drzwi.
- Jeśli pomieszczenie, gdzie chcesz odkurzyć musisz podzielić, można umieścić wirtualną ścianę ograniczając tym samym ilość miejsca.
- Szczotki I pojemnik na kurz powinny być zamontowane poprawnie.
- Czujniki wysokości I czujniki kurzu powinny być czyste.
- Należy w odpowiedni sposób usuwać zużyte baterie i akumulator (patrz rozdz. **9. EKOLOGIA**).
- Prosimy zamykać drzwi do innych pomieszczeń jeżeli ma być czyszczony tylko jeden pokój.
- Pamiętaj, że robot potrzebuje 8 cm przestrzeni, aby dostać się pod meble.
 - W innym przypadku robot może się zablokować i zakończyć pracę.
- Jeśli bateria wycieka, należy ją natychmiast wymienić, w przeciwnym razie może to spowodować uszkodzenie odkurzacza
- Baterie należy przechowywać w miejscu niedostępnym dla dzieci i osób niekompetentnych. Osoba, która połknie baterię, musi natychmiast skontaktować się z lekarzem.

– Producent nie odpowiada za szkody spowodowane przez nieprawidłowe używanie urządzenia i akcesoriów i nie jest odpowiedzialny za gwarancję urządzenia w przypadku nie przestrzegania wyżej przedstawionych ostrzeżeń bezpieczeństwa. Za nieprawidłowe użytkowanie urządzenia jest między innymi uważane nieprzestrzeganie regularnej wymiany lub konserwacji wszelkich filtrów, jak również stosowanie nieoryginalnych filtrów, ze względu na własności których doszło do usterki lub uszkodzenia.

 <p>Nie wolno samodzielnie demontować, dokonywać zmian oraz usprawnień w urządzeniu nikomu oprócz pracowników autoryzowanego serwisu. Działania takie mogą doprowadzić do uszkodzenia ciała, pożaru lub porażenia elektrycznego.</p>	 <p>Nie używać innych ładowarek poza dostarczoną wraz z odkurzaczem, w przeciwnym wypadku działanie takie grozi uszkodzeniem urządzenia, porażeniem elektrycznym lub pożarem.</p>
 <p>Nie dotykać przewodu zasilającego urządzenie elektryczne wilgotnymi lub mokrymi rękami, może to spowodować porażenie elektryczne.</p>	 <p>Nie zginać nadmiernie przewodu zasilającego ani nie stawiać na nim ciężarów, może to doprowadzić do uszkodzenia przewodu, pożaru lub porażenia elektrycznego.</p>
 <p>Nie korzystać z urządzenia w firmach i zakładach pracy – zbyt intensywne użytkowanie może go uszkodzić</p>	 <p>Nie zbliżać do urządzenia papierosów, zapalniczek, zapalek oraz innych źródeł otwartego ognia lub materiałów palnych takich jak benzyna czyszcząca.</p>
 <p>Całkowicie wsuwamy konektor wejściowy adaptera do stacji ładowania, bo w przeciwnym razie może dojść do porażenia prądem elektrycznym, zwarcia albo pożaru.</p>	 <p>Przewód zasilający musi być prawidłowo i do końca włożony, w innym wypadku występuje niebezpieczeństwo wystąpienia porażenia elektrycznego, zwarcia, swądu lub pożaru.</p>
 <p>W czasie korzystania z odkurzacza w obecności dzieci należy robić to ostrożnie, tak by nie przstraszyły się ani nie zraniły.</p>	 <p>Przed rozpoczęciem użytkowania zdjąć z drogi odkurzacza wszystkie łatwe do uszkodzenia przedmioty (tkaniny, szklane butelki, żarówki etc.) przedmioty te mogą zostać uszkodzone lub negatywnie wpłynąć na pracę urządzenia.</p>
 <p>Nie wciągać przy pomocy odkurzacza wody ani innych płynów – grozi to uszkodzeniem urządzenia</p>	 <p>Nie stawać ani nie siadać na odkurzaczu – może to spowodować jego zniszczenie lub doprowadzić do uszkodzeń ciała.</p>
 <p>Nie używać odkurzacza poza pomieszczeniami – grozi to uszkodzeniem urządzenia.</p>	 <p>Nie używać odkurzacza na małych stolikach, krzesłach lub innych małych powierzchniach – grozi to jego uszkodzeniem.</p>









2. ZASTOSOWANIA

Odkurzacz nadaje się przede wszystkim do czyszczenia pokoiw w domu, pokoiw hotelowych i niewielkich biur, można nim czyścić różnego rodzaju podłogi – dywany o krótkim włosie, podłogi drewniane, płytki ceramiczne, etc.

Ponieważ odkurzacz porusza się swobodnie po mieszkaniu, jest konieczne dostosowanie do tego otoczenia. Przed użyciem usunąć z podłogi wszystkie niepożądane przedmioty (leżące kable, rozrzuconą odzież, papiery, torebki, itp.), które mogłyby przeszkadzać w poruszaniu się odkurzacza, lub na odwrót, kruche przedmioty (np. szklane i ceramiczne wazy), które odkurzacz mógłby poruszając się uszkodzić.

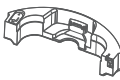
3. CZĘŚCI WYROBU

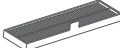
3.1 ZAWARTOŚĆ OPAKOWANIA

Pozycja	Opis	Oznaczenie	Ilość
	Odkurzacz robotyczny	A	1
	Stacja ładowania	D	1
	Adapter zasilania	E	1
	Pilot zdalnego sterowania	F	1
	Przystawka mopująca	G	1
	Zbiorniczek na wodę	G2	1
	Mop	G3	1
	Szczotki boczne	A7	2x2
	HEPA filtr	B3	1
	Narzędzie do czyszczenia	H	1

3.2 ODKURZACZ ROBOTYCZNY - WIDOK Z GÓRY

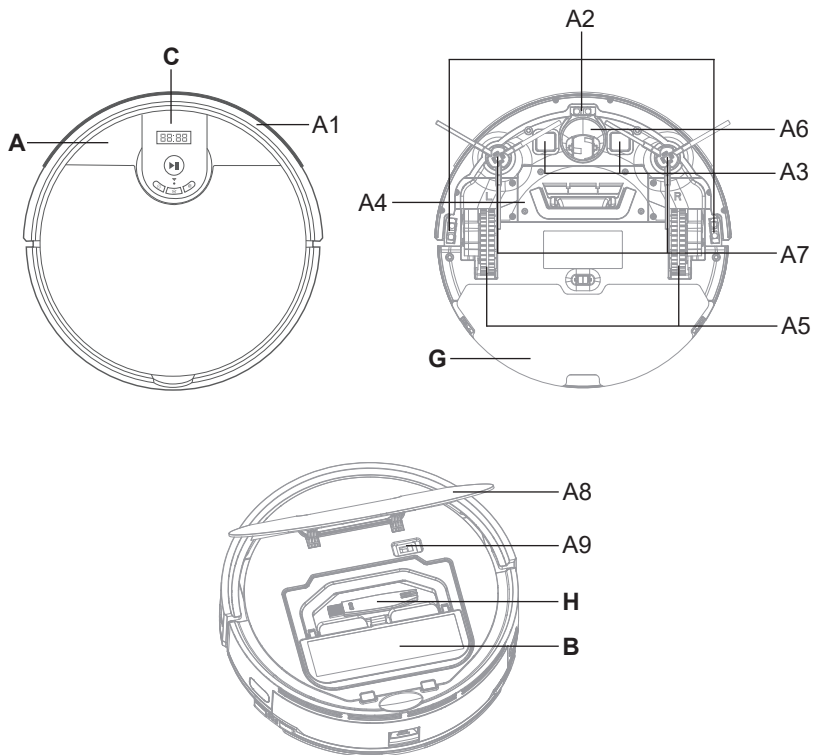

A – Odkurzacz robotyczny

A1 – Przedni zderzak

A2 – Czujniki przeciwko spadnięciu ze schodów

A3 – Styki ładowania

A4 – Pokrywa schowka na akumulator

A5 – Koła napędowe (lewe/prawe)

A6 – Przednie koło

A7 – Szczotki boczne

A8 – Górna odchylana pokrywa

A9 – Wyłącznik główny

B – Zbiorniczek na śmieci

C – Panel do obsługi

H – Narzędzie do czyszczenia

3.3 POJEMNIK NA ŚMIECI

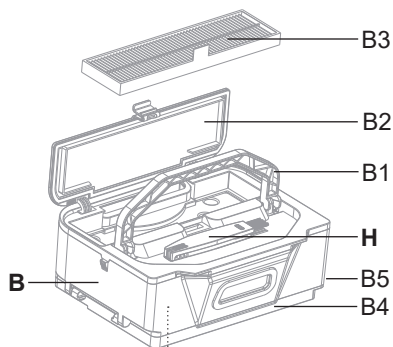

B – Zbiorniczek na śmieci

- B1 – Rękojeść
- B2 – Wieko zasobnika na brud
- B3 – HEPA filtr
- B4 – Odchylane dno
- B5 – Przycisk blokowania odchylanego dna
- B6 – Separator
- B7 – Plastikowe osłony

H – Narzędzie do czyszczenia

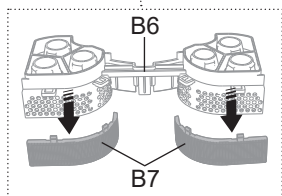

3.4 PANEL DO OBSŁUGI

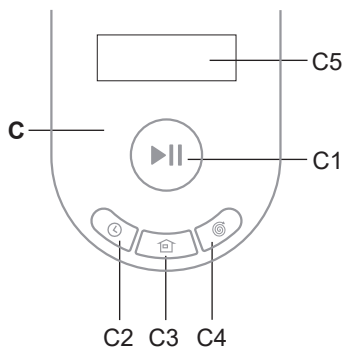

C – Panel do obsługi

- C1 – Przycisk START / AUTO (automatyczne sprzątanie) / STOP (PAUZA)
- C2 – Przycisk nastawienia czasu
- C3 – Przycisk ładowania
- C4 – Przycisk SPOT (sprzątanie lokalne)
- C5 – Wyświetlacz

3.5 STACJA ŁADOWANIA

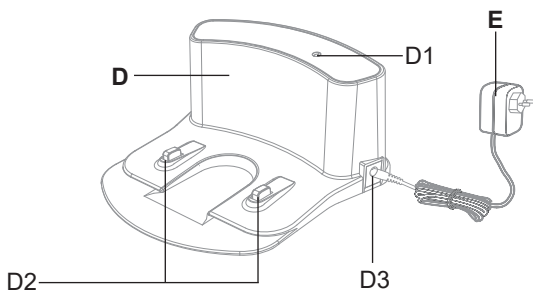

D – Stacja ładowania

- D1 – Kontrolka pracy
- D2 – Styki ładowania
- D3 – Port do podłączenia adaptera

E – Adapter zasilania

3.6 PILOT ZDALNEGO STEROWANIA

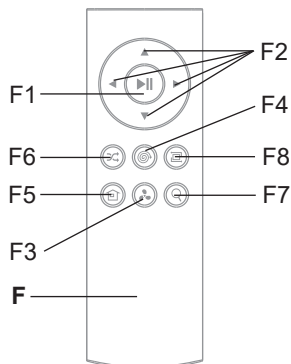

F – Pilot zdalnego sterowania

- F1 – Przycisk START / AUTO (automatyczne sprzątanie) / STOP (PAUZA)
- F2 – Przyciski kierunku do obsługi ręcznej (DO PRZODU / DO TYŁU / W PRAWO / W LEWO)
- F3 – Przycisk do nastawienia poziomu siły ssania
- F4 – Przycisk SPOT (sprzątanie lokalne)
- F5 – Przycisk powrotu do doku do ładowania
- F6 – Przycisk AUTO (normalne sprzątanie)
- F7 – Przycisk funkcji "Znaleźć odkurzacz "
- F8 – Przycisk EDGE (sprzątanie wzdłuż ścian)

3.7 PRZYSTAWKA MOPUJĄCA

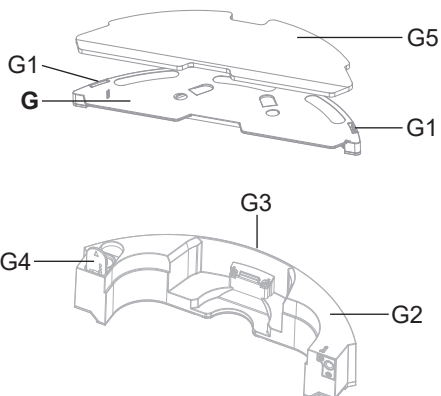

G – Przystawka mopująca

- G1 – Przycisku mocowania przystawki do mopowania
- G2 – Zbiorniczek na wodę
- G3 – Przycisk zwolnienia
- G2 – Gumowy korek
- G3 – Mop

3.8 LISTA CZĘŚCI ZAMIENNYCH

Komplet zapasowe szczotki boczne (lewa, prawa) + filtr HEPA: ETA122700060

Mop: ETA222700200

Przystawka mopująca: ETA222700260

Zbiorniczek na wodę: ETA222700210

Filtr HEPA: ETA122700230

4. PRZYGOTOWANIE DO UŻYCIA

Usunąć wszelki materiał opakowaniowy, wyjąć odkurzacz i akcesoria.
Z odkurzacza usunąć wszystkie ewentualne folie, nalepki lub papier.

4.1 PRZYGOTOWANIE ODKURZACZA

W zależności od żądanego sposobu użycia zainstalować zasobnik na brud **B**, ewentualnie również przystawkę do mopowania **G**. Zainstalować szczotki boczne **A7**.

4.2 INSTALACJA STACJI ŁADOWANIA

- Umieścić stację ładowania na podłodze. Upewnić się, że jest dostatek miejsca po bokach stacji (minimalnie 1 m) i przed stacją (minimalnie 2 m). Unikać umieszczania doku do ładowania w nasłonecznionym miejscu.
- Podłączyć adapter do stacji ładowania a następnie do sieci el. (zacznie świecić kontrolka **D1**).

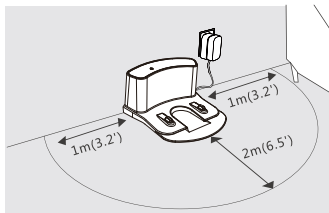
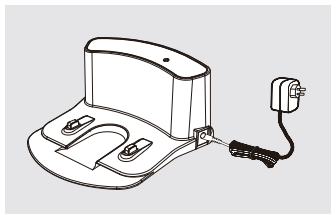

5. UŻYWANIE ODKURZACZA

Włożyć baterie do pilota zdalnego sterowania, dotrzymać prawidłowej biegunowości (2 szt., typ baterii AAA).

5.1 WŁĄCZENIE ODKURZACZA

- Odchylić pokrywę **A8** i z pomocą wyłącznika głównego **A9** włączyć odkurzacza (pozycja "I" = włączone, pozycja "0" = wyłączone).
- Zabrzmi sygnał dźwiękowy i zacznie świecić wyświetlacz **C5**. Następnie na wyświetlaczu zostanie wyświetlony aktualny nastawiony czas.

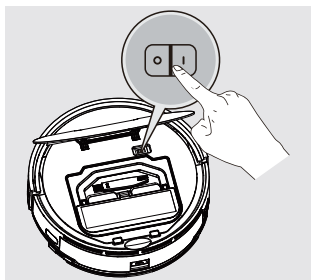

5.2 ŁADOWANIE AKUMULATORA

- Skontrolować, czy stacja ładowania jest prawidłowo podłączona do sieci el. (kontrolka **D1** musi świecić).
- Postawić odkurzacza w pobliżu doku do ładowania i nacisnąć przycisk **C3** na odkurzaczu lub przycisk **F5** na pilocie zdalnego sterowania. Jeżeli akumulator jest całkowicie rozładowany, umieścić odkurzacza w prawidłowy sposób wprost na stację ładowania.

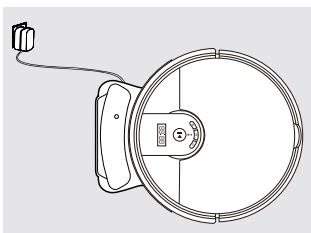

Uwagi

- Standardowy czas ładowania wynosi ok. 4-6 godz. Całkowicie naładowany akumulator, w zależności od nastawionych funkcji i wydajności, wystarcza na pracę od 120 minut.
- Podane czasy pracy opierają się na wynikach własnych testów firmy ETA i dotyczą tylko nowego i w pełni naładowanego akumulatora. W zależności od wieku i zużycia akumulatora czas pracy skraca się.
- Podczas ładowania na wyświetlaczu **C5** jest wyświetlane rosnące "III" a po naładowaniu pojawi się "FULL". Następnie odkurzacz przejdzie do trybu uśpienia.

5.3 URUCHOMIENIE / TRYB GOTOWOŚCI / TRYB UŚPIENIA

Uruchomienie (Sprzątanie)

Naciskając przycisk **C1/C4** na panelu do obsługi lub z pomocą przycisków **F1/F2/F4/F6/F8** uruchomić odkurzacz.

Tryb gotowości (Pauza)

Naciskając przycisk **C1** na panelu do obsługi lub przycisku **F1** na pilocie zdalnego sterowania przerwać przebiegające sprzątanie i przełączyć odkurzacz do trybu gotowości.

Tryb uśpienia

Po ok. 10 sekundach bezczynności odkurzacz automatycznie przełączy się do trybu uśpienia. Odkurzacz można przełączyć do trybu uśpienia również długim naciśnięciem (ok. 3 sekund) przycisku **C1**. W celu przełączenia do trybu czuwania naciskając przycisk **C1** na panelu do obsługi lub przycisk **F1** na pilocie zdalnego sterowania.

5.4 TRYBY SPRZĄTANIA I FUNKCJE ODKURZACZA

Obsługa ręczna

Z pomocą przycisków kierunku **F2** można odkurzacz obsługiwać ręcznie i sprzątać tylko tam, gdzie trzeba.

Automatyczne sprzątanie (AUTO)

Naciskając przycisk **C1** na panelu do obsługi lub przycisk **F1/F6** na pilocie zdalnego sterowania. Na wyświetlaczu pojawi się "AUTO".

Odkurzacz porusza się w pomieszczeniu, dopóki stan naładowania akumulatora nie obniży się na określony poziom. Następnie odkurzacz automatycznie wyszuka dok do ładowania. Chodzi o najczęściej używany sposób sprzątania.

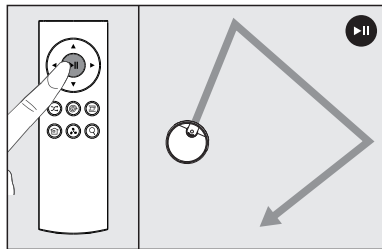

Lokalne sprzątanie (SPOT)

Naciskając przycisk **C4** na panelu do obsługi lub przycisk **F4** na pilocie zdalnego sterowania. Ten typ sprzątania można uruchomić tylko wtedy, kiedy odkurzacz jest umieszczony poza dokiem do ładowania.

Na wyświetlaczu pojawi się "SPOT". Odkurzacz podczas sprzątania porusza się w pomieszczeniu według zaprogramowanej trasy (spirala).

Po skończeniu sprzątania odkurzacz zatrzyma się i przełączy do trybu gotowości. Ten tryb sprzątania jest wskazany do sprzątania mniej zanieczyszczonych powierzchni.

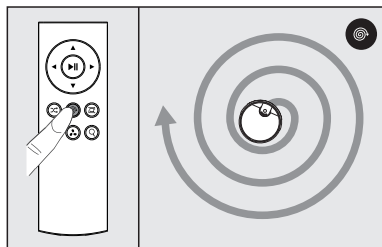

Sprzątanie wzdłuż ścian (EDGE)

Nacisnąć przycisk **F8** na pilocie zdalnego sterowania. Ten typ sprzątania można uruchomić tylko wtedy, kiedy odkurzacz jest umieszczona poza dokiem do ładowania. Na wyświetlaczu pojawi się "[---]". Odkurzacz będzie się poruszać tylko przy ścianach (ewentualnie dużych przedmiotach, jak np. fotele, szafy, itp.). Po dokończeniu sprzątania odkurzacz wróci do doku do ładowania. Ten tryb sprzątania jest przeznaczony przede wszystkim do sprzątania kurzu i zanieczyszczeń przy ścianach i w rogach pomieszczenia.

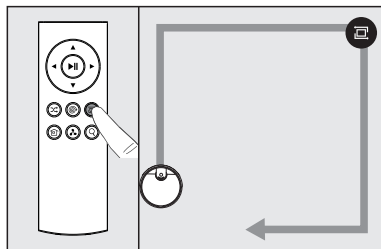

Uwaga

Podczas sprzątania odkurzacz nie dostanie się do miejsc w okolicy doku do ładowania.

Nastawienie siły ssania

Z pomocą przycisku **F3** można przełączać między dwoma poziomami siły ssania (niski/wysoki).

Powrót do doku do ładowania

W trybie automatycznego sprzątania i sprzątania wzdłuż ścian odkurzacz posiada funkcję automatycznego powrotu do doku do ładowania po dokończeniu sprzątania. Na wyświetlaczu pojawi się "**BASE**". Odkurzacz można odesłać do doku do ładowania również z pomocą przycisku **C3** na panelu do obsługi lub z pomocą przycisku **F5** na pilocie zdalnego sterowania.

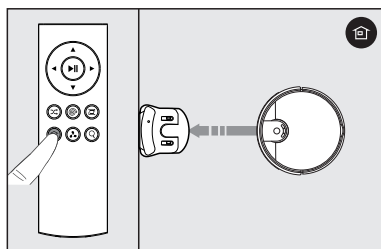

Nastawienie aktualnego czasu

W trybie czuwania długo nacisnąć (ok. 3 sekund) przycisk **C2** na panelu do obsługi (zabrzmi sygnał dźwiękowy). Na wyświetlaczu zacznie migać pole do nastawienia godzin /minut. Krótkim naciśnięciem przycisku **C2** można przełączać między nastawieniem godzin i minut. Z pomocą przycisków **C3** i **C4** nastawić żądany aktualny czas. Nastawiony czas potwierdza się przyciskiem **C1**.

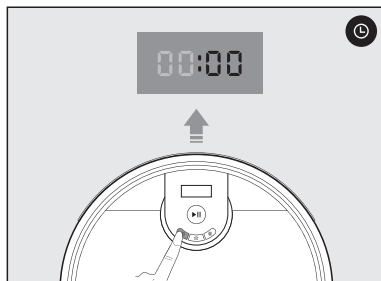

Nastawienie planowanego sprzątania

Najpierw trzeba nastawić aktualny czas (patrz powyżej). Następnie w trybie czuwania nacisnąć przycisk **C2** na panelu do obsługi. Na wyświetlaczu zacznie migać pole do nastawienia godzin/minut. Krótkim naciśnięciem przycisku **C2** można przełączać między nastawieniem godzin i minut. Z pomocą przycisków **C3** i **C4** nastawić żądany czas. Nastawiony czas potwierdza się przyciskiem **C1**. Następnie odkurzacz przeprowadzi sprzątanie (AUTO - automatyczne sprzątanie) w nastawionym czasie.

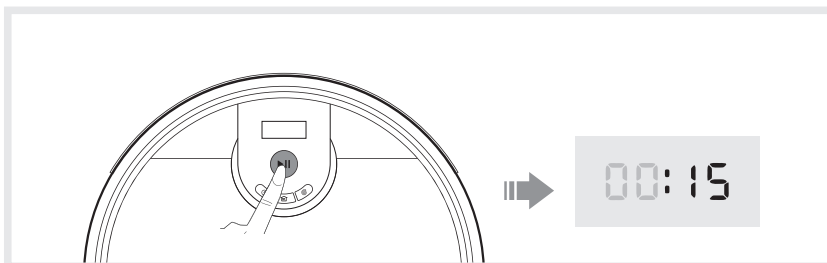
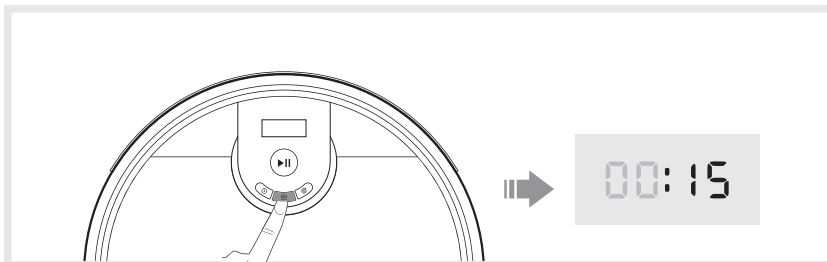
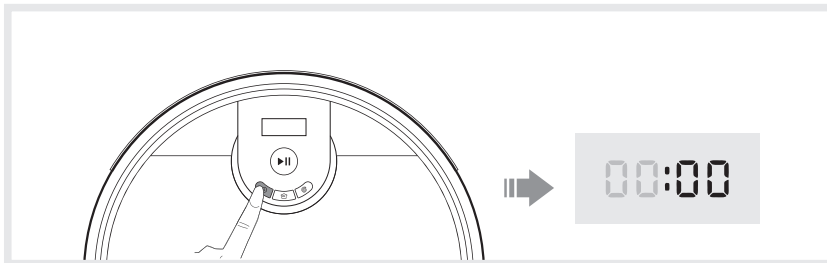

Anulowanie planowanego sprzątnia

Planowane sprzątnie można anulować dwoma sposobami:

1. Wyłączając odkurzacz wyłącznikiem głównym **A9**.
2. Przez wyzerowanie czasu planowanego sprzątnia (na wyświetlaczu nastawić "00:00").

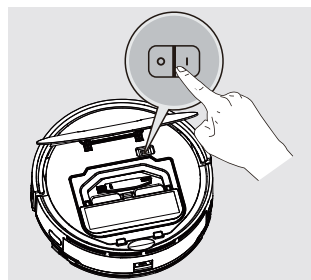

5.5 UŻYCIĘ PRZYSTAWKI DO MOPOWANIA

1. Do dolnej części przystawki do mopowania prawidłowo umocować mop **G5**. Mop przed użyciem namoczyć i wykręcić.

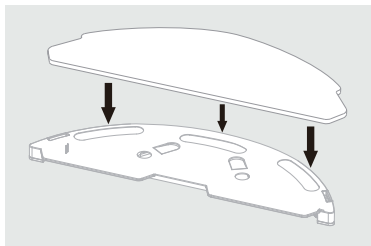
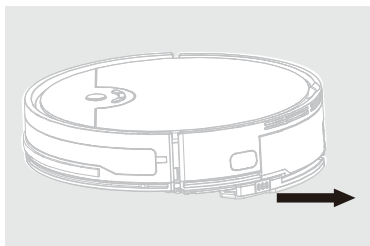

2. Odchylić gumowy korek **G4** i napełnić przystawkę do mopowania wodą.

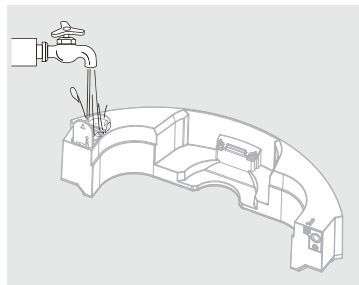

3. Umieścić przystawkę do mopowania na swoje miejsce do odkurzacza.

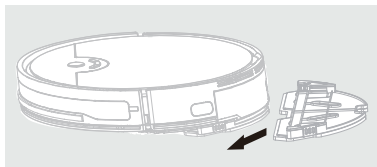

4. Włączyć odkurzacza w trybie automatycznego sprzątania (AUTO).

Uwagi

- Podczas mopowania zalecamy przeprowadzanie sprzątania kolejno w pojedynczych pomieszczeniach.
- Odkurzacza podczas mopowania kontrolować i w razie potrzeby dolać wodę do przystawki do mopowania, ewentualnie opłukać mop.
- Po użyciu zdjąć i wyczyścić przystawkę do mopowania.
Nie zostawiać jej zainstalowanej na odkurzaczu podczas ładowania.

6. UTRZYMANIE ODKURZACZA

Utrzymanie i czyszczenie przeprowadzać regularnie w zależności od częstości używania oraz wielkości sprzątanego powierzchni. W bardziej zanieczyszczonym środowisku (dom ze zwierzętami) będzie konieczne częstsze sprzątanie. **Zaniedbanie utrzymania może być przyczyną uszkodzenia odkurzacza i jego części!**

6.1 CZYSZCZENIE STYKÓW DO ŁADOWANIA

Wyłączyć odkurzacza i odłączyć stację ładowania od sieci elektrycznej! Oczyszczyć styki do ładowania (**A3, D2**) na odkurzaczu i stacji miękką suchą szmatką. Czyszczenie przeprowadzać co najmniej 1x w miesiącu. **Do czyszczenia styków nie używać żadnych agresywnych środków czyszczących lub olejów.**

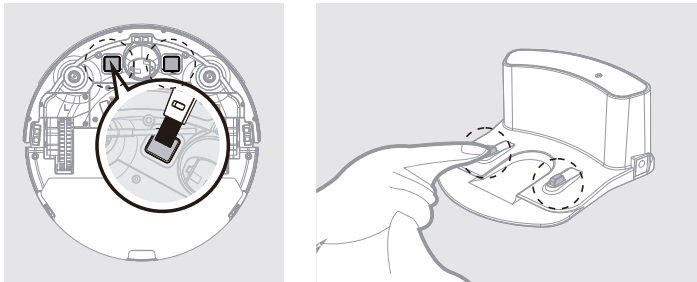

6.2 CZYSZCZENIE ZBIORNICZKA NA ŚMIECI I FILTRÓW

1. Wyjąć zbiorniczek na śmieci **B** z odkurzacza. Śmieci zlikwidować wspólnie ze zwykłym odpadem komunalnym.

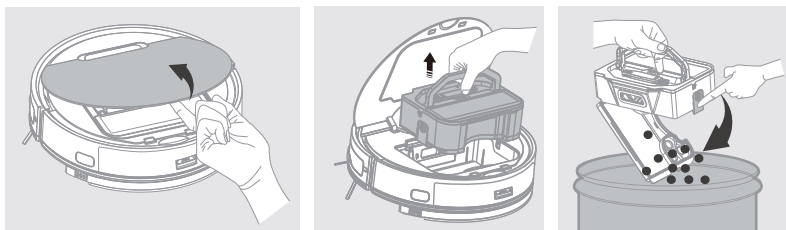

2. Rozebrać zasobnik na brud **B** i wyjąć z niego filtr HEPA **B3** i separator **B6**.

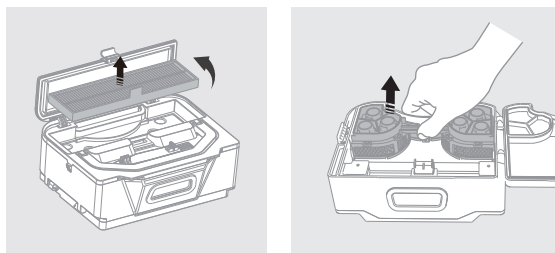

3. Separator **B6** opłukać pod bieżącą wodą. Dla łatwiejszego utrzymania można z niego zdjąć plastikowe osłony **B7**.

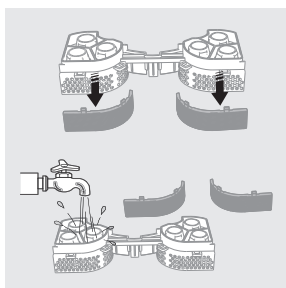

4. Zbiorniczek na śmieci wyczyścić narzędziem **H** (lub odpowiednim innym).

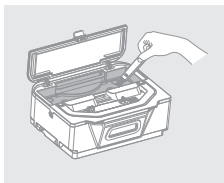

5. HEPA filtr **B4** delikatnie przedmuchać lub wytrzeć.

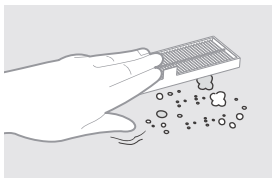

UWAGA

- Dla zachowania parametrów filtracji HEPA filtra zalecamy czyszczenie na sucho.
- **Jeżeli zdecydujemy się na umycie filtra HEPA wodą, pogorszą się jego właściwości filtracyjne.** Filtr można umyć maksymalnie 3x. Następnie trzeba kupić nowy.
- HEPA filtr zalecamy wymieniać co najmniej 2x w roku.
- Filtr HEPA nie jest przeznaczony do mycia w zmywarce.
- Zaniedbanie czyszczenia i ewentualnej wymiany filtrów może prowadzić do awarii odkurzacza!

6. Po przeprowadzeniu utrzymania zostawić wszystko do wyschnięcia a następnie złożyć zasobnik na brud i włożyć go z powrotem do odkurzacza.

6.3 CZYSZCZENIE SZCZOTEK BOCZNYCH

1. Wyjąć obie szczotki boczne, wyczyścić je i usunąć z nich nawinięte włosy/sierść).
2. Następnie zainstalować z powrotem na odkurzaczu szczotki. Dbać o umieszczenie prawidłową stroną według oznaczenia (L - lewa, P - prawa).

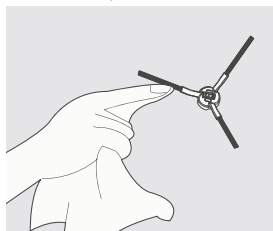
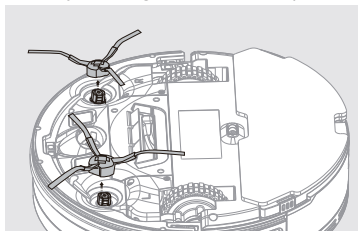

6.4 CZYSZCZENIE KÓŁEK

Wyczyścić przednie, lewe i prawe kółko z pomocą narzędzia **H**. Dla łatwiejszego utrzymania można wyjąć przednie kółko **A6** wraz z jego mocowaniem.

Po wyczyszczeniu zainstalować przednie kółko z powrotem na swoje miejsce.

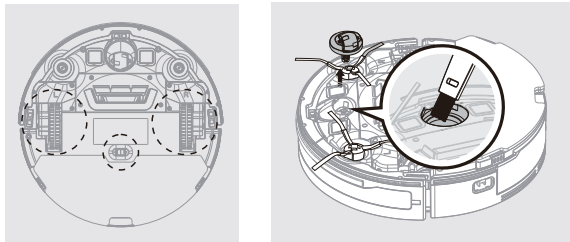

UWAGA

Na osie kółek mogą się nawijać włosy/sierść i przyczepiać inne zanieczyszczenia. Kółka należy regularnie kontrolować i czyścić.

6.5 CZYSZCZENIE CZUJNIKÓW

Po dokończeniu każdego sprzątania oczyścić czujniki z pomocą narzędzia H (lub innego odpowiedniego).

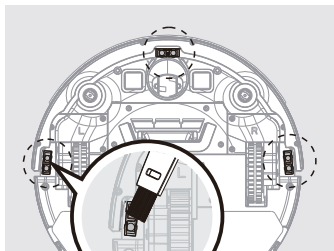

6.6 CZYSZCZENIE PRZYSTAWKI MOPUJĄCEJ

1. Wyjąć przystawkę do mopowania **G** z odkurzacza.

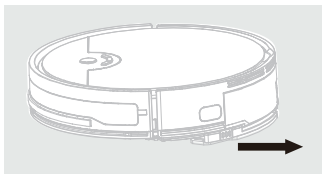

2. Zdjąć mop z przystawki do mopowania **G5**. Wylać ze zbiorniczka nadmiar wody. Wypłukać zbiorniczek wodą. Mop **G5** opłukać pod bieżącą wodą. Przed ułożeniem do przechowywania wszystko musi dokładnie wyschnąć.

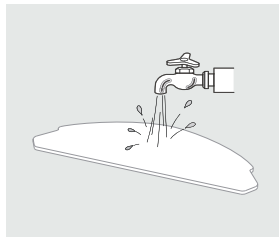
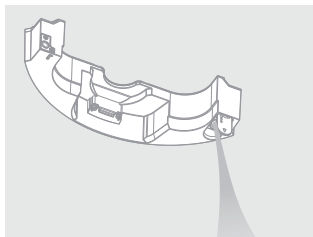
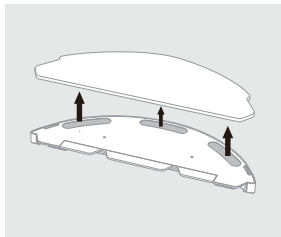

Rozległą konserwację lub konserwację, która wymaga ingerencji do wewnętrznej części urządzenia, może wykonać wyłącznie specjalistyczny serwis!
Nieprzestrzeganie wskazówek producenta powoduje utratę prawa do napraw gwarancyjnych!

7. ROZWIĄZYWANIE PROBLEMÓW

Kod błędu	Problem	Rozwiązanie
E01	Błąd lewego koła	Skontrolować i wyczyścić lewe koło
E02	Błąd prawego koła	Skontrolować i wyczyścić prawe koło
E04	Odkurzacz jest pochylony (podniesiony)	Umieścić odkurzacz na równej powierzchni
E05	Czujniki są zanieczyszczone	Skontrolować i wyczyścić czujniki
E06	Błąd zderzaka przedniego	Skontrolować i wyczyścić przedni zderzak
E08	Zablokowane szczotki boczne	Skontrolować i wyczyścić szczotki boczne
E09	Robot jest uwięziony w wąskim miejscu	Przemieścić odkurzacz na wolne miejsce
E10	Akumulator jest rozładowany	Naładować akumulator
E24	Błąd zasobnika na brud lub przystawki do mopowania	Skontrolować zasobnik na brud i przystawkę do mopowania i umieścić je prawidłowo

8. SPECYFIKACJA TECHNICZNA

Odkurzacz robotyczny	
Urządzenie klasy ochrony	III.
Napięcie robocze	14,4 V (DC)
Akumulator	Li-Ion
Pojemność akumulatora	2400 mAh
Czas ładowania	4-6 godz
Masa	2,3 kg
Wymiary	Ø 311 mm x 76 mm
Deklarowany poziom mocy akustycznej wynosi 72 dB(A) re 1pW.	

Adapter zasilania	
Nazwa producenta lub znak towarowy, handlowy numer rejestracyjny i adres	ETA
Znak identyfikacyjny modelu (adapter zasilania)	S012DBV1900060
Napięcie wejściowe	100-240 V (AC)
Częstotliwość wejściowa	50/60 Hz
Napięcie wyjściowe	19 V (DC)
Prąd wyjściowy	0,6 A
Moc wyjściowa	11,4 W
Sprawność średnia w trybie aktywnym	84,85 %
Sprawność przy niskim obciążeniu (10 %)	76,32 %
Zużycie energii w stanie bez obciążenia	0,057 W
Urządzenie klasy ochrony	II.

Stacja ładowania	
Urządzenie klasy ochrony	III.
Napięcie wejściowe	19 V (DC)

Niniejszym ETA a.s. oświadcza, że sprzęt radiowy typu ETA2227 spełnia wymagania dyrektywy 2014/53/EU. Pełny tekst deklaracji zgodności jest dostępny pod poniższym adresem internetowym: <http://www.eta-polska.pl/>

Zmiana specyfikacji technicznych i akcesoriów w zależności od modelu produktu jest zastrzeżona przez producenta.

24 miesięczna gwarancja nie obejmuje akumulatora. Pojemność akumulatora oraz jego efektywność ulega stopniowo zmniejszeniu w zależności od sposobu użytkowania.

9. EKOLOGIA



Jeżeli tylko pozwoliły na to rozmiary, na wszystkich elementach wydrukowano znaki materiałów zastosowanych do produkcji opakowań, komponentów i wyposażenia, jak również ich przetwarzania wtórnego. Symbole umieszczone na produktach lub w załączonej dokumentacji oznaczają, że zastosowanych elementów elektrycznych lub elektronicznych nie można poddawać utylizacji wraz z odpadem komunalnym. Produkt należy odnieść do specjalnych punktów zbiorczych, w których będą przyjęte bez opłaty. Dzięki poprawnej utylizacji pomogą Państwo zachować cenne źródła i pomogą w profilaktyce ewentualnych negatywnych wpływów na środowisko naturalne i zdrowie ludzkie. Niewłaściwy sposób utylizacji urządzenia może podlegać karze – zgodnie z przepisami krajowymi i międzynarodowymi. Urządzenie jest wyposażone w akumulator Li-Ion o długiej żywotności.

Aby chronić środowisko jest wymagane po zakończeniu działania urządzenia wyładowany akumulator zdemontować i w odpowiedni sposób, poprzez specjalną sieć punktów zbiorczych, akumulator i urządzenie bezpiecznie zlikwidować. W celu uzyskania innych szczegółowych informacji dotyczących utylizacji należy zwrócić się do najbliższego urzędu lub punktu zbiorczego.

Wyjęcie akumulatora

Odśrubować 4 śruby pokrywy przestrzeni na akumulator na spodniej stronie odkurzacza. Wyjąć akumulator i odłączyć konektor. Do odłączenia konektora należy użyć większej siły dla pokonania bezpiecznika przeciwko samowolnemu rozłączeniu.

HOUSEHOLD USE ONLY – Tylko do zastosowania w gospodarstwie domowym. DO NOT IMMERSE IN WATER OR OTHER LIQUIDS – Nie zanurzać do wody lub innych cieczy.



TO AVOID DANGER OF SUFFOCATION, KEEP THIS PLASTIC BAG AWAY FROM BABIES AND CHILDREN. DO NOT USE THIS BAG IN CRIBS, BEDS, CARRIAGES OR PLAYPENS. THIS BAG IS NOT A TOY.

Niebezpieczeństwo uduszenia. Tego worka nie należy używać w kołyskach, łóżeczkach, wózkach lub kojach dziecięcych. Torebkę z PE położyć w miejscu będącym poza zasięgiem dzieci. Torebka nie służy do zabawy!



- Zapoznaj się z instrukcją obsługi



- Zdejmowana jednostka zasilająca



OSTRZEŻENIE

BEDIENUNGSANLEITUNG













Sehr geehrter Kunde, wir bedanken uns, dass Sie unser Produkt gekauft haben. Vor der Inbetriebnahme des Gerätes lesen Sie bitte sorgfältig die Bedienungsanleitung durch und bewahren Sie diese zusammen mit der Garantiebescheinigung und wenn möglich auch mit der Verpackung und deren Inhalt auf.

1. SICHERHEITSANWEISUNGEN

- Die Anweisungen der Anleitung betrachten Sie bitte als Teil des Elektrogerätes und übergeben Sie die Anleitung jeden weiteren Nutzer.
- Überprüfen Sie, ob die Angabe des Typenschildes der Spannung Ihrer elektrischen Steckdose entspricht.
- Dieses Gerät darf von Kindern unter 8 Jahren, älteren Menschen oder Personen mit eingeschränkten physischen oder mentalen Fähigkeiten oder mit unzureichenden Erfahrungen und Kenntnissen lediglich dann genutzt werden, wenn diese unter Aufsicht sind oder über die Nutzung des Gerätes auf eine sichere Art und Weise eingewiesen wurden und sich eventueller Gefahren bewusst sind. Kinder dürfen mit dem Gerät nicht spielen. Reinigung und Wartung dürfen von Kindern ohne Aufsicht nicht durchgeführt werden.
- Falls das Verbindungskabel am Netzteil beschädigt ist, muss es durch den Hersteller, Ihren Techniker oder einer anderen entsprechend qualifizierten Person ausgetauscht werden, so dass keine gefährliche Situation entstehen kann.
- Vor dem Umtausch von Zubehörteilen oder von Teilen, die sich bei der Nutzung bewegen, vor der Montage und Demontage und vor jeder Reinigung und Wartung schalten Sie das Gerät aus.
- Verwenden Sie das Gerät nicht, falls das Netzteil beschädigt ist oder nicht richtig funktioniert, auf den Boden gefallen und beschädigt ist oder ins Wasser gefallen ist. In solchen Fällen bringen Sie das Gerät zur Service-Stelle zur Überprüfung des sicheren Betriebs und der richtigen Funktion.
- Wenn der Adapter des Gerätes beschädigt ist, muss er durch den Hersteller, dessen Servicetechniker oder einer ähnlich qualifizierten Person repariert werden, damit das Entstehen einer gefährlichen Situation verhindert werden kann.
- **HINWEIS:** Verwenden Sie zum Laden des Akkus nur das mit diesem Gerät mitgelieferte Netzteil.

- Das Produkt ist zur Verwendung im privaten Haushalt und zu ähnlichen Zwecken bestimmt. Es ist nicht zu kommerziellen Zwecken bestimmt!
- Tauchen Sie den Staubsauger nie ins Wasser (auch nicht teilweise)!
- Beim Staubsaugen gewisser Typen von Teppichen kann statische Elektrizität entstehen. Die eventuelle Entladung ist für Ihre Gesundheit nicht gefährlich.
- Lassen Sie den Staubsauger nie in freien Witterungsbedingungen (Regen, Frost, direkte Sonnenstrahlung etc.) stehen.
- Saugen Sie keine scharfen Gegenstände (z.B. Glas, Splitter) oder heiße und brennbare (Spreng-)Stoffe (z.B. Asche, brennende Zigarettenstummel, Benzin, Lösungsmittel und Aerosole-Abgase) ein. Durch das Einsaugen dieser Gegenstände können Filter oder möglicherweise auch das ganze Gerät beschädigt werden.
- Um Sicherheit und richtige Funktion zu sichern, nutzen Sie nur originale Ersatzteile und durch den Hersteller genehmigte Zubehörteile.
- Verwenden Sie das Gerät nie zu anderen, als zu den genehmigten Zwecken.
- Der Staubsauger darf nicht auf Teppichen eingesetzt werden, deren Haarlänge mehr als 1 cm beträgt. Gleichzeitig funktioniert der Staubsauger bei einigen Arten von dunklen Teppichen möglicherweise nicht richtig. Diese "verwechseln" die Sensoren mit ihrer Oberfläche und verursachen möglicherweise eine chaotische Bewegung des Staubsaugers oder treffen möglicherweise nicht auf die Oberfläche. Der Staubsauger kann die Übergangsstufen/Schwellen bis ca. 1,5 cm überfahren.
- Wird das Gerät eine längere Zeit nicht verwendet, trennen Sie die Ladestation vom elektrischen Netz. Schieben Sie das Gerät außerhalb von Kontakten der Ladestation vor. Sie verhindern somit das Entladen des Staubsaugers. Verwenden Sie das Netzteil nur im Innenraum.
- Beim Aufladen des Akkus ist das Netzteil warm, was einen normalen Zustand kennzeichnet.
- Laden Sie keinen Akku auf, aus dem Elektrolyt austritt.
- Verbinden Sie keine Kontakte des Akkus oder des Netztesiles! Falls Sie den Akku nicht verwenden, halten Sie ihn außerhalb der Reichweite von metallischen Gegenständen wie z.B. Büroklammern, Münzen, Schlüssel, Nägel, Schrauben oder andere kleine Metallgegenstände, die den Kurzschluss an den Akku-Klammern verursachen können. Der gegenseitige Kurzschluss der Akkuklammern kann Verbrennungen oder Brand verursachen.
- Ergreifen Sie Maßnahmen, die einen reibungslosen Betrieb des Staubsaugers sichern.
 - Stellen Sie Gegenstände, die leicht umkippen, an eine sichere Stelle.
 - Sichern Sie die Teppich-Ränder ab.
 - Hängende Tischbedeckungen und Vorhänge sollten den Boden nicht berühren.
 - Brennbare Gegenstände müssen weit entfernt von Feuerquellen gestellt werden.
 - Räumen Sie lose Verbindungsleitungen weg und sichern Sie sie vor Kollision mit dem Staubsauger.
 - Sammeln Sie Zeitungen, Bücher, Zeitschriften und größere Papierstücke auf dem Boden auf.
- Reinigen Sie die Sturz-Sensoren vor der Verwendung.
- Falls Sie den Staubsauger nur in einem Raum wünschen, schließen Sie die Türen.
- Der Staubsauger braucht zum Staubsaugen unter den Möbeln eine Lücke von 8 cm, so dass das Einklemmen oder Stecken-Bleiben verhindert wird.
- Verhindern Sie, dass der Staubsauger fällt. Falls dies passieren sollte, schalten Sie den Staubsauger ein und beobachten Sie seine Bahn, somit kontrollieren Sie ob alles in Ordnung läuft. Diese Kontrolle ist wichtig, wenn der Staubsauger danach ohne Ihre Aufsicht staubsaugen soll.
- Falls aus dem Akku Flüssigkeit austritt, tauschen Sie ihn umgehend um, sonst kann er das Gerät beschädigen.

- Vergessen Sie nicht, dass sich der Roboter von selbst bewegt. Achten Sie darauf, dass Sie beim Gehen nicht auf den Roboter treten!
- Halten Sie die Batterien außerhalb der Reichweite von Kindern unter 8 Jahren und unmündigen Personen. Die Person, die eine Batterie verschluckt, muss umgehend ärztliche Hilfe suchen.
- Die entladenen Batterien und den Akku entsorgen Sie auf eine geeignete Art und Weise (siehe Art. **9. ÖKOLOGIE**).
- Eventuelle fremdsprachliche Texte und Bilder auf den Verpackungen, oder auf dem Gerät, sind am Ende dieser Sprachvariante übersetzt zu finden.
- Der Hersteller ist für Schäden, die durch falsche Verwendung des Gerätes und des Zubehörs verursacht wurden, nicht verantwortlich. Die Garantie erlischt ebenso, wenn oben aufgeführte nicht eingehalten wird. Als falsches Verwenden des Gerätes wird ebenso das Nicht- Einhalten von regelmäßigem Austausch oder Wartung von sämtlichen Filtern und verschleißteilen angesehen.

 Lediglich ein autorisierter Service ist berechtigt Reparaturen und Änderungen des Gerätes durchzuführen, andere nicht fachgerechte Manipulation kann zum Brand, Unfall durch elektrischen Strom oder Verwundung führen.	 Verwenden Sie keine andere als in der Verpackung gelieferte Ladestation inkl. des beigelegten Netzteiltes.
 Berühren Sie nie das Netzteil mit nasser Hand - es kann zum Unfall durch elektrischen Strom kommen.	 Biegen Sie das Anschlusskabel nicht um und belasten Sie es nicht, dies könnte zur Beschädigung, zum Brand oder zum Unfall durch elektrischen Strom führen.
 Verwenden Sie den Staubsauger nicht in Geschäftsräumen, er könnte durch die häufige Verwendung beschädigt werden.	 Verhindern Sie Kontakt mit Zigaretten, Feuerzeugen, Streichhölzern oder anderen Wärmequellen oder brennbaren Materialien.
 Die Spannungseinspeisung des Netzteiltes zur Ladestation stecken Sie völlig ein.	 Entfernen Sie vor der Verwendung alle leicht zu vernichtende Gegenstände (inkl. Gegenstände mit hoher Rückschlageigenschaft, Stoffe, Glasflaschen etc.), die Gegenstände könnten beschädigt oder die Funktion des Staubsaugers eingeschränkt werden.
 Saugen Sie kein Wasser und keine anderen Flüssigkeiten auf, es könnte zur Beschädigung des Staubsaugers führen.	 Treten Sie und setzen Sie sich nicht auf den Staubsauger, es könnte zur Beschädigung des Staubsaugers führen oder zu Verletzungen.
 Verwenden Sie den Staubsauger nicht draußen, es könnte zur Beschädigung des Staubsaugers führen.	 Verwenden Sie den Staubsauger nicht an kleinen Tischen oder Stühlen oder in einem kleinen Raum, es könnte zur Beschädigung des Staubsaugers führen.









2. VERWENDUNG

Das Gerät ist zur Verwendung zu Hause, in Hotelzimmern und kleinen Büros bestimmt. Es eignet sich zum Reinigen von Teppichen mit kurzem Haar, Holzböden, Hartböden, keramischem Pflaster etc.

Weil sich der Staubsauger im Raum Ihres Haushaltes frei bewegen wird, muss die Umgebung für diese Zwecke angepasst werden. Bereits vor der Verwendung des Staubsaugers entfernen Sie vom Fußboden alle unerwünschten Gegenstände (wie z. B. frei verlegte Kabelleitungen, verstreute Kleidung, Papiere, Beutel, usw.), die die Bewegung des Staubsaugers behindern könnten, sowie auch zerbrechliche Gegenstände (z. B. Glas- und Keramikvasen), die der Staubsauger beschädigen könnte.

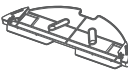
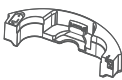
3. PRODUKTTEILE

3.1 LIEFERUMFANG

Position	Beschreibung	Bezeichn.	Menge
	Saugroboter	A	1
	Ladestation	D	1
	Netzteil	E	1
	Fernbedienung	F	1
	Wischaufsatz	G	1
	Wassertank	G2	1
	Mopp	G3	1
	Seitenbürsten	A7	2x2
	HEPA-Filter	B3	1
	Reinigungswerkzeug	H	1

3.2 SAUGROBOTER – BLICK VON OBEN

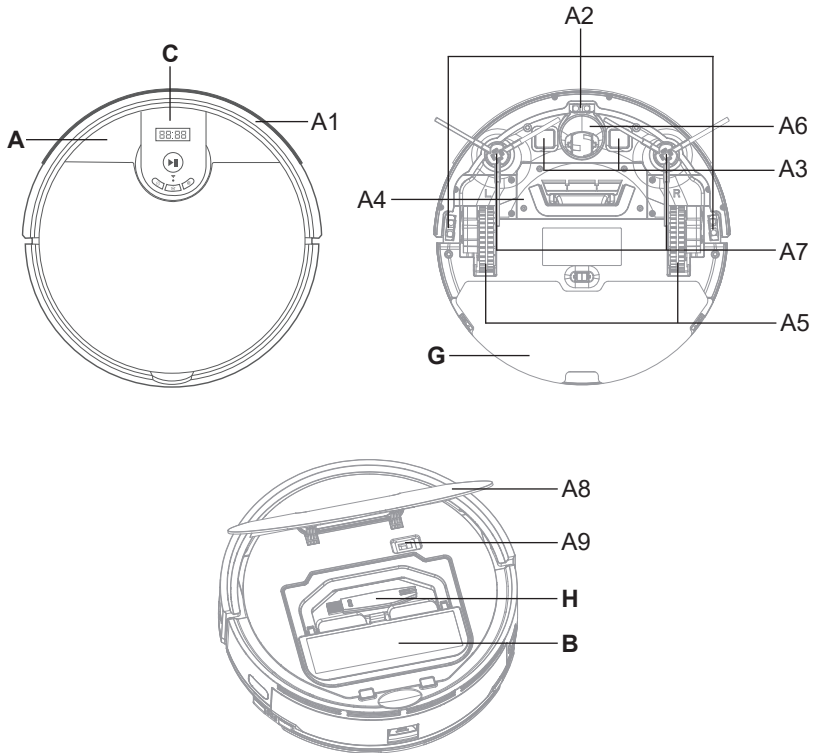

A – Saugroboter

- A1 – Vorderpuffer
- A2 – Sensoren gegen Treppensturz
- A3 – Ladekontakte
- A4 – Batteriefachdeckel
- A5 – Antriebsräder (links/rechts)
- A6 – Vorderrad
- A7 – Seitenbürsten
- A8 – Oberer Klappdeckel
- A9 – Hauptschalter

B – Schmutzbehälter

C – Bedienfeld

H – Reinigungsteil

3.3 SCHMUTZBEHÄLTER

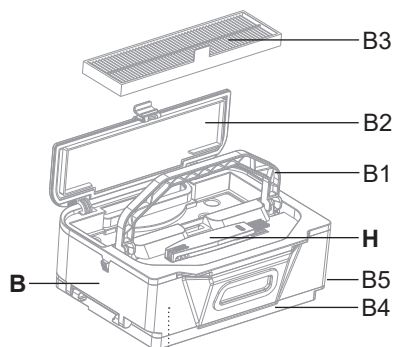

B – Schmutzbehälter

- B1 – Haltegriff
- B2 – Schmutzbehälterdeckel
- B3 – HEPA-Filter
- B4 – Klappboden
- B5 – Klappboden-Arretierungstasten
- B6 – Abscheider
- B7 – Kunststoffabdeckungen

H – Reinigungsteil

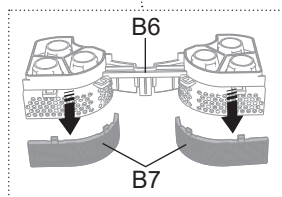

3.4 BEDIENFELD

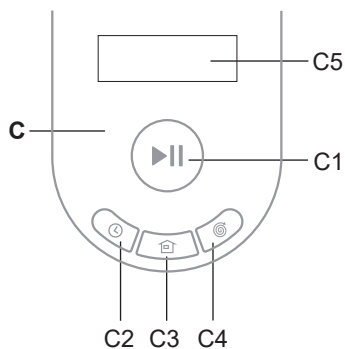

C – Bedienfeld

- C1 – Taste START / AUTO (automatische Reinigung) / STOPP (PAUSE)
- C2 – Zeiteinstellungstaste
- C3 – Ladetaste
- C4 – SPOT-Taste (lokale Reinigung)
- C5 – Anzeige

3.5 LADESTATION

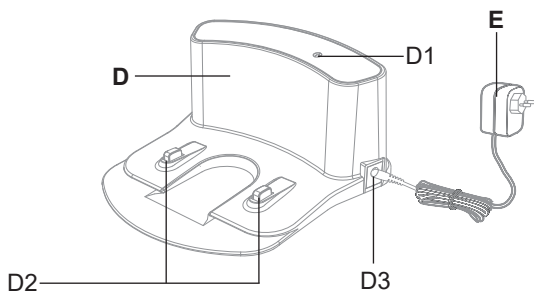

D – Ladestation

- D1 – Betriebsleuchte
- D2 – Ladekontakte
- D3 – Anschluss zum Anschließen des Adapters

E – Netzteil

3.6 FERNBEDIENUNG

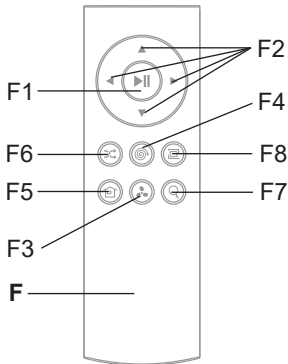

F – Fernbedienung

F1 – Taste START / AUTO (automatische Reinigung) / STOPP (PAUSE)

F2 – Richtungstasten für manuelle Bedienung (VOR / RÜCKWÄRTS / RECHTS / LINKS)

F3 – Taste zum Einstellen der Intensität der Saugleistung

F4 – Taste SPOT (lokale Reinigung)

F5 – Taste für Rückfahrt zur Ladestation

F6 – SPOT-Taste (lokale Reinigung)

F7 – Funktionstaste "Lokalisierung des Saugroboters"

F8 –EDGE-Taste (Reinigung entlang der Wände)

3.7 WISCHAUFSATZ

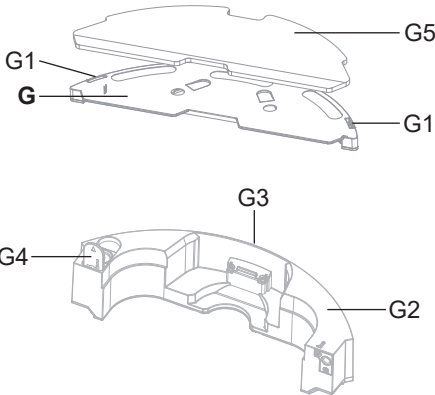

G – Wischaufsatz

G1 – Wischeinheit-Arretierungstaste

G2 – Wassertank

G3 – Taste zum Lösen

G4 – Gummistopfen

G5 – Wischer

3.8 ERSATZTEILELISTE

Satz der Ersatzseitenbürsten (links, rechts) + HEPA-Filter: ETA122700060

Mop: ETA222700200

Wischaufsatz: ETA222700260

Wassertank: ETA222700210

HEPA-Filter: ETA122700230

4. VORBEREITUNG VOR DEM EINSATZ DES STAUBSAUGERS

Entfernen Sie jegliche Verpackungen, nehmen Sie den Staubsauger und das Zubehör heraus. Entfernen Sie alle eventuellen Folien, Aufkleber oder Papier vom Staubsauger.

4.1 VORBEREITUNG DES STAUBSAUGERS

Den Schmutzbehälter **B**, bzw. auch die Wischeinheit **G** (je nach dem Gebrauch) verwenden. Installieren Sie die **A7**-Seitenbürsten.

4.2 INSTALLATION DER LADESTATION

1. Stellen Sie die Ladestation auf den Boden. Überprüfen Sie, ob es genug Platz an den Seiten der Plattform (min. 1 m) und vor der Plattform (min. 2 m). Verhindern Sie, die Ladestation dem Sonnenlicht auszusetzen.
2. Schließen Sie das Netzteil zur Ladestation und dann zum el. Netz (es leuchtet die Leuchte **D1**) an.

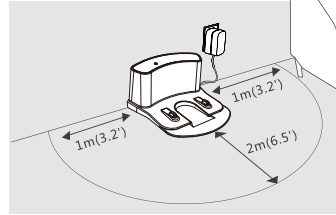
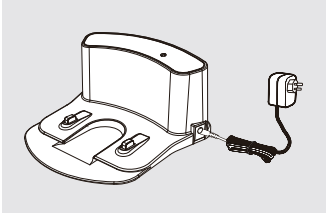

5. BETRIEB

Legen Sie die Batterien in die Fernbedienung ein und achten Sie dabei auf die richtige Polarität (2 Stk., AAA-Batterietyp).

5.1 EINSCHALTEN DES STAUBSAUGERS

1. Deckel **A8** aufklappen und mit dem Hauptschalter **A9** den Saugroboter einschalten (Stellung "I" = EIN, Stellung "0" = AUS).
2. Man hört ein Tonsignal und die Anzeige **C5** leuchtet auf. Danach wird die aktuelle Zeit angezeigt.

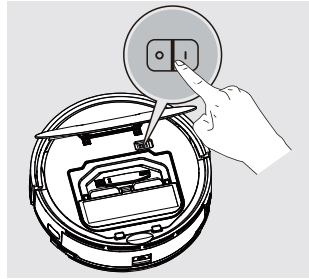

5.2 AUFLADEN DES AKKU

1. Überprüfen Sie, ob die Ladestation richtig zum el. Netz angeschlossen ist. Die Leuchte **D1** leuchtet.
2. Stellen Sie den Staubsauger in die Nähe der Ladestation und drücken Sie die Taste **C3** am Staubsauger oder die Taste **F5** auf der Fernbedienung. Wenn der Akku aufgeladen ist, legen Sie den Staubsauger auf richtige Art und Weise in die Ladestation.

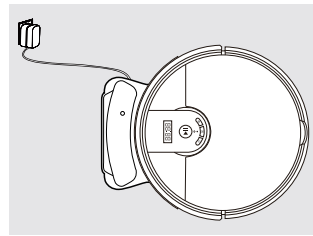

Anmerkungen

- Die Standardladezeit beträgt ca. 4-6 Stunden. Ein voll aufgeladener Akku bietet je nach eingestellten Funktionen und Leistung eine Betriebszeit von 120 Minuten.
- Die angegebenen Betriebszeiten basieren auf den internen Tests von ETA und gelten nur für einen neuen und voll aufgeladenen Akku. Je nach Alter und Verschleiß des Akkus verringert sich die Betriebszeit.
- Das Laden der Batterie wird auf der Anzeige **C5** mit anwachsender Balkengraphik („||||“) dargestellt, nach Ende des Ladens wird "FULL"-Meldung angezeigt. Danach geht das Gerät in den Sleep Modus über.

5.3 START / BEREITSCHAFTSMODUS / SLEEP MODUS

Starten (Reinigen)

Drücken Sie die Taste **C1/C4** auf dem Bedienfeld oder starten Sie den Staubsauger mit den Tasten **F1/F2/F4/F6/F8**.

Bereitschaftsmodus (Pause)

Durch Betätigung der Taste **C1** auf dem Bedienfeld oder der Taste **F1** auf der Fernbedienung können Sie die laufende Reinigungsprozedur unterbrechen, und den Staubsauger in den Bereitschaftsmodus versetzen.

Sleep Modus

Nach ca. 10 Sekunden der Untätigkeit geht der Saugroboter automatisch in den Sleep Modus über. In diesen Modus kann man das Gerät auch mit langem (ca. 3 Sekunden) Drücken der Taste **C1** umschalten. Der Sleep Modus kann mit langem Drücken der Taste **C1** auf dem Bedienfeld oder **F1** auf der Fernsteuerung eingeschaltet werden.

5.4 REINIGUNGSPROGRAMME UND FUNKTIONEN

Handbedienung

Mit den Richtungstasten **F2** kann der Staubsauger manuell bedient werden und nur dort reinigen, wo er benötigt wird.

Automatische Reinigung (AUTO)

Betätigen Sie die Taste **C1** auf dem Bedienfeld oder die Taste **F1/F6** auf der Fernbedienung. Es wird die "AUTO"-Meldung angezeigt. Der Saugroboter bewegt sich auf dem Boden, solange die Kapazität der Batterie nicht unter den vorbestimmten Wert sinkt. Danach sucht das Gerät automatisch die Ladestation auf. Es handelt sich um die am häufigsten verwendete Reinigungsmethode.

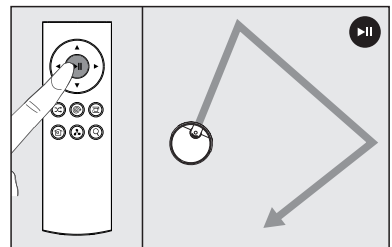

Lokale Reinigung (SPOT)

Betätigen Sie die Taste **C4** auf dem Bedienfeld oder die Taste **F4** auf der Fernbedienung. Dieses Reinigungsprogramm kann aktiviert werden, solange sich der Saugroboter außerhalb der Ladestation befindet. Es wird die "SPOT"-Meldung angezeigt. Beim Reinigen bewegt sich der Staubsauger entsprechend der programmierten Route (Spirale) im Raum. Nach Abschluss der Reinigung stoppt der Staubsauger und wechselt in den Bereitschaftsmodus. Dieser Reinigungsmodus eignet sich zum Reinigen einer relativ kleinen verschmutzten Fläche.

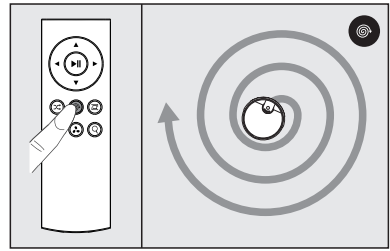

Reinigung entlang der Wände (EDGE)

Taste **F8** auf der Fernbedienung drücken. Dieses Reinigungsprogramm kann aktiviert werden, solange sich der Saugroboter außerhalb der Ladestation befindet. Es wird die "[]" – Meldung angezeigt. Der Saugroboter führt nur die Reinigung in der Nähe der Wände (oder großer Objekte, wie Sofa, Schränke uä.) durch. Nach dem Ende der Reinigung kehrt der Saugroboter in die Ladestation zurück. Dieses Reinigungsprogramm ist vor allem für Beseitigung von Staub und Schmutz entlang der Wände und in den Ecken des Raumes bestimmt.

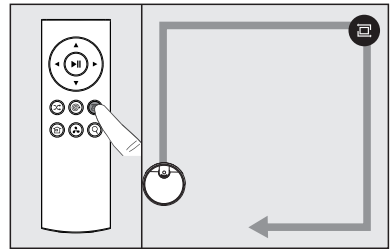

Anmerkung

Bei der Reinigung kann der Saugroboter die Umgebung der Ladestation nicht erreichen.

Einstellung der Intensität der Saugleistung

Mit **F3** kann man 2 Saugleistungsstufen (hoch/niedrig) schalten.

Rückkehr zur Ladestation

Bei den automatischen Reinigungsprogrammen sowie bei der Reinigung entlang der Wände kann der Saugroboter nach dem Ende der Reinigung automatisch in die Ladestation fahren. Es wird die "BASE"-Meldung angezeigt. Sie können den Staubsauger auch mit der Taste **C3** auf dem Bedienfeld oder der Taste **F5** auf der Fernbedienung zur Ladestation entsenden.

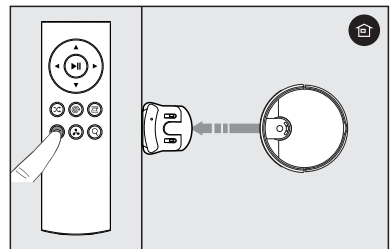

Einstellung der aktuellen Zeit

Im Stand by-Modus Taste **C2** auf dem Bedienungsfeld ca. 3 Sekundenlang drücken. (Man hört ein Tonsignal). Auf der Anzeige beginnt das Einstellungsfeld für Stunden/Minuten zu blinken. Mit kurzer Betätigung der Taste **C2** kann man zwischen Stunden- und Minuteneinstellung wählen. Mit **C3** und **C4** die aktuelle Zeit einstellen. Die Einstellung mit **C1** bestätigen.

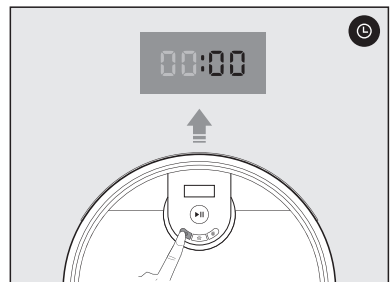

Zeitplanreinigung

Zuerst die aktuelle Zeit (s. oben) einstellen. Danach im Stand By-Zustand Taste **C2** auf dem Bedienungsfeld drücken. Auf der Anzeige beginnt das Einstellungsfeld für Stunden/Minuten zu blinken. Mit kurzer Betätigung der Taste **C2** kann man zwischen Stunden- und Minuten umschalten. Mit **C3** und **C4** die aktuelle Zeit der Reinigung einstellen. Die Einstellung mit **C1** bestätigen. Danach führt der Saugroboter die eingestellte Zeitplanreinigung aus (AUTO – automatische Reinigung).

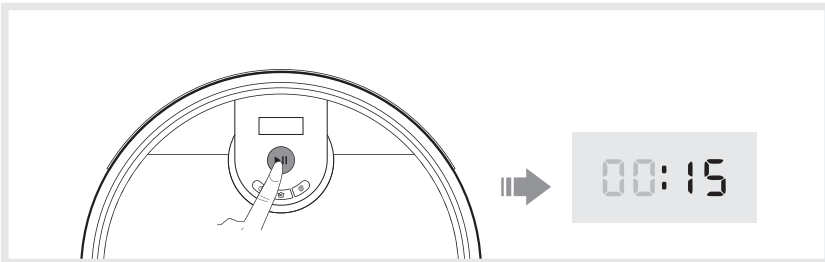
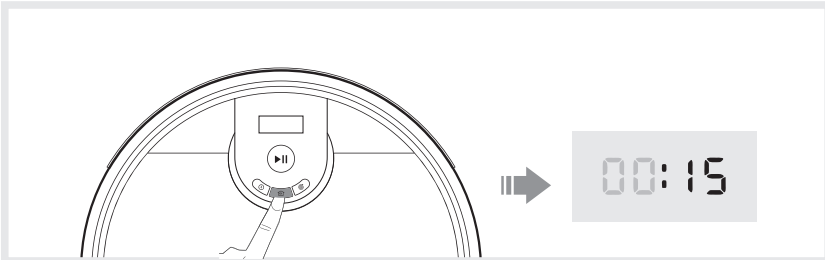
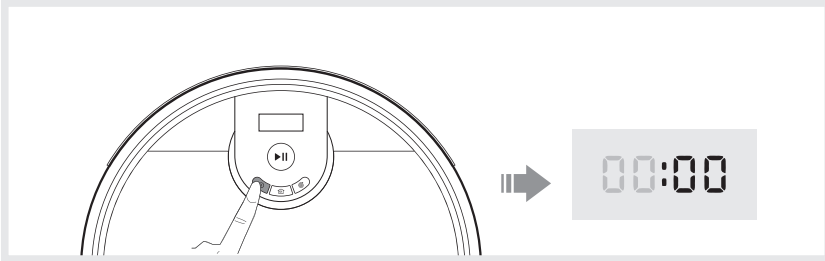

Zeitplanreinigung aufheben

Die Zeitplanreinigung kann wie folgt aufheben:

1. Ausschaltung des Gerätes mit dem Hauptschalter **A9**.
2. Rückstellung der geplanten Reinigungszeit (auf der Anzeige "00:00" einstellen).

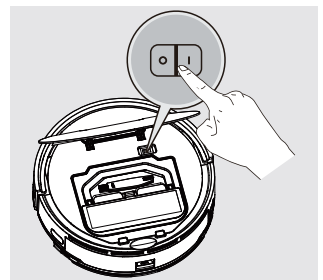

5.5 EINSATZ DES MOPPAUFSATZES

1. Befestigen Sie den **G5-Mopp** korrekt an die Unterseite des Moppaufsatzes. Den Mopp vor Gebrauch einweichen und überschüssiges Wasser herausdrücken.

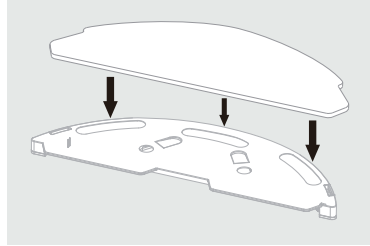
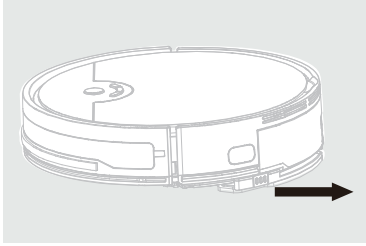

2. Öffnen Sie den Gummistopfen **G4** und füllen Sie den Moppaufsatz mit Wasser.

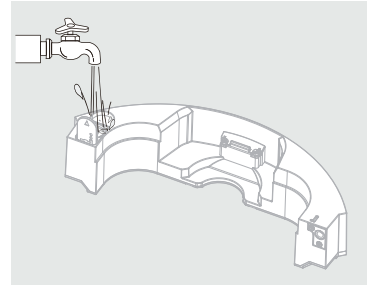

3. Setzen Sie den Moppaufsatz in den Staubsauger ein.

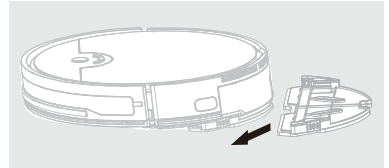

4. Den Saugroboter auf das automatische Reinigungsprogramm (AUTO) umschalten.

Bemerkungen

- Beim Wischen mit Mopp empfehlen wir die Reinigung der einzelnen Räume nach und nach.
- Überprüfen Sie beim Wischen den Staubsauger und füllen Sie gegebenenfalls Wasser in den Moppaufsatz nach oder spülen Sie den verschmutzten Mopp aus.
- Entfernen und reinigen Sie den Moppaufsatz nach Gebrauch. Lassen Sie den Mopp während des Ladevorgangs nicht auf dem Staubsauger installiert.

6. WARTUNG

Führen Sie die Wartung und Reinigung des Staubsaugers abhängig von der Betriebsfrequenz und vom Umfang der Reinigungen. In schmutzigen Räumen (Haushalt mit Haustieren) wird die Wartung häufiger erforderlich sein. **Vernachlässigte Wartung kann den Staubsauger und seine Teile beschädigen!**

6.1 REINIGUNG DER LADEKONTAKTE

Schalten Sie den Staubsauger aus und trennen Sie die Ladestation vom el. Netz! Reinigen Sie die Ladekontakte (**A7**, **C2**) am Staubsauger und an der Ladestation mit einem feuchten Tuch. Reinigen Sie den Staubsauger mindestens 1x pro Monat. **Verwenden Sie bei der Reinigung der Kontakte keine aggressiven Reinigungsmittel oder Öle.**

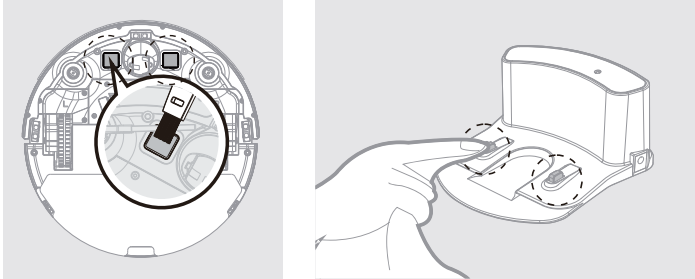

6.2 REINIGUNG DES SCHMUTZBEHÄLTERS UND DER FILTER

1. Nehmen Sie den Schmutzbehälter **B** aus dem Staubsauger heraus. Entsorgen Sie die Schmutzteile zusammen mit dem Restmüll.

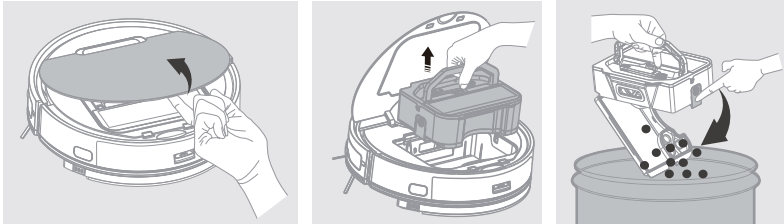

2. Schmutzbehälter **B** ausbauen und den HEPA-Filter **B3** und Abscheider **B6** herausnehmen.

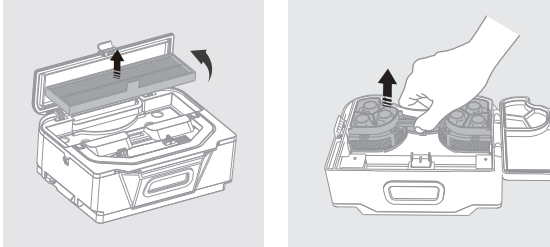

3. Den Schmutzabscheider **B6** im fließenden Wasser spülen. Für eine leichtere Wartung kann man auch die Kunststoffabdeckungen **B7**.

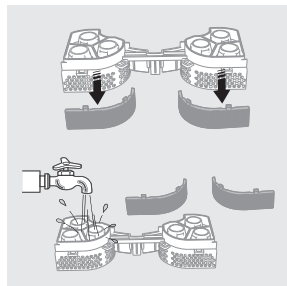

4. Reinigen Sie den Schmutzbehälter mit dem Teil **H** (oder mit einem anderen geeigneten Teil).

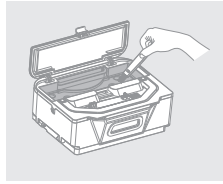

5. Klopfen Sie oder pusten Sie sanft an den HEPA-Filter **B3**.

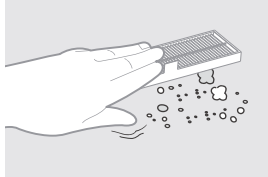

HINWEIS

- Für das Bewahren der Filtrationsparameter des HEPA-Filters empfehlen wir trockene Reinigung.
- **Wenn Sie sich entscheiden, den HEPA-Filter mit Wasser abzuspülen, reduziert sich sein Filtrationsvermögen.** Der Filter darf maximal 3x abgespült werden. Danach muss ein neuer Filter gekauft werden.
- Wir empfehlen den HEPA-Filter mindestens 2x pro Jahr auszutauschen,
- Der HEPA-Filter nicht zum Spülen in einer Spülmaschine bestimmt.
- Das Vernachlässigen der Reinigung und des Filtertausches kann eine Panne am Staubsauger zur Folge haben.

6. Nach dem Spülen alles sorgfältig trocknen lassen, danach den Schmutzbehälter zusammenbauen und ins Gerät wieder einlegen.

6.3 REINIGEN VON SEITENBÜRSTEN

1. Nehmen Sie beide Seitenbürsten heraus, reinigen Sie sie und entfernen Sie eingewickelte Haare von ihnen.
2. Die Bürsten wieder ins Gerät einbauen. Achten Sie auf die richtige seitliche Position gemäß den Markierungen (L - links, P - rechts).

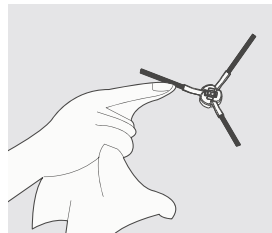
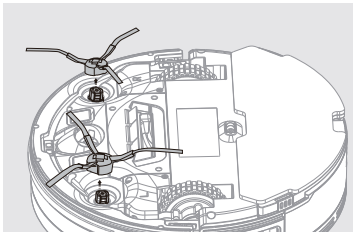

6.4 REINIGEN VON RÄDERN

Reinigen Sie das vordere, linke und rechte Rad mittels Teil **H**. Für eine leichtere Wartung kann man das Vorderrad **A6** mit seiner Halterung ausbauen. Nach der Wartung das Rad wieder einsetzen.

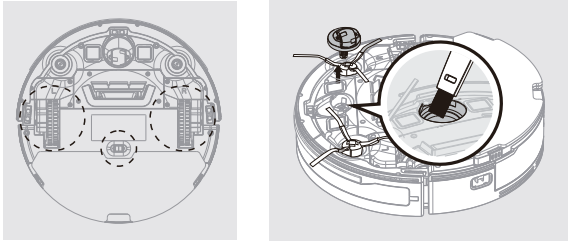

HINWEIS

An den Achsen der Räder können sich Haare verfangen und andere Schmutzteile haften bleiben. Überprüfen Sie regelmäßig die Räder und reinigen Sie diese.

6.5 REINIGEN VON SENSOREN

Reinigen Sie die Sensoren nach Abschluss jeder Reinigungsprozedur mit dem Werkzeug H (oder mit einem anderen geeigneten Werkzeug).

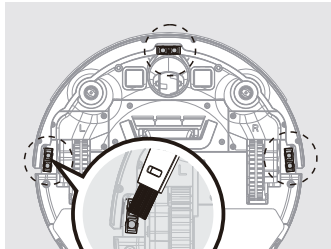

6.6 REINIGEN DES WISCHAUFSETZES

1. Entfernen Sie den Moppaufsatz **G** vom Staubsauger.

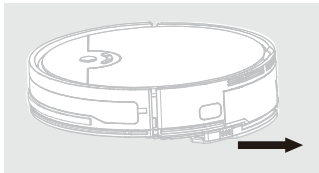

2. Entfernen Sie den **G5-Mopp** vom Moppaufsatz. Gießen Sie überschüssiges Wasser aus dem Tank. Spülen Sie den Tank mit Wasser. Spülen Sie den Mopp **G5** unter fließendem Wasser. Vor der Lagerung alles sorgfältig trocknen lassen.

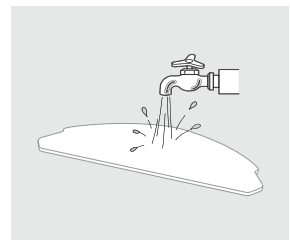
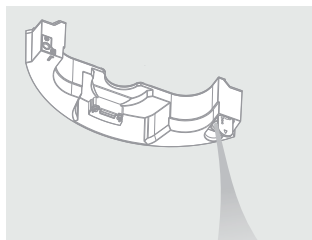
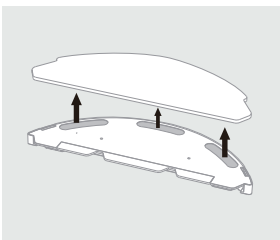

Gründlichere Wartung oder Wartung, die Zugriff zu den Innenteilen des Gerätes erfordert, muss durch den Service durchgeführt werden! Beim Nicht-Einhalten der Anweisungen erlischt das Garantierrecht!

7. PROBLEMLÖSEN

Fehlercode	Problem	Lösung
E01	Fehler- linkes Rad	Linkes Rad überprüfen und reinigen
E02	Fehler- rechtes Rad	Rechtes Rad überprüfen und reinigen
E04	Saugroboter nicht horizontal (aufgehoben)	Saugroboter auf eine horizontale Fläche stellen
E05	Sensoren sind verschmutzt	Sensoren überprüfen und reinigen
E06	Fehler-vorderer Stoßfänger	Vorderen Stoßfänger überprüfen und reinigen
E08	Seitenbürsten verklemmt	Seitenbürsten überprüfen und reinigen
E09	Der Saugroboter ist im engen Raum eingeschlossen	Saugroboter auf freie Fläche stellen
E10	Batterie entladen	Batterie laden
E24	Fehler-Schmutzbehälter oder Wischeinheit	Schmutzbehälter oder Wischeinheit überprüfen und richtig einsetzen

8. TECHNISCHE DATEN

Robotischer Staubsauger	
Gerät Schutzklasse	III.
Betriebsspannung	14,4 V (DC)
Akku	Li-Ion
Akku-Kapazität	2400 mAh
Aufladedauer	4-6 St
Gewicht	2,3 kg
Abmessungen	Ø 311 mm x 76 mm
Deklariertes Schallpegel beträgt 72 dB(A) re 1pW.	

Netzteil	
Name des Herstellers oder Schutzmarke, Handelsregisternummer und Adresse	ETA
Identifikationsmarke des Modells (Netzteil)	S012DBV1900060
Eingangsspannung	100-240 V (AC)
Eingangsfrequenz	50/60 Hz
Ausgangsspannung	19 V (DC)
Ausgangsstrom	0,6 A
Ausgangsleistung	11,4 W
Durchschnittliche Wirksamkeit im aktiven Modus	84,85 %
Wirksamkeit bei niedriger Belastung (10 %)	76,32 %
Energieverbrauch im Zustand ohne Last	0,057 W
Gerät Schutzklasse	II.

Ladestation	
Gerät Schutzklasse	III.
Eingangsspannung	19 V (DC)

Hiermit erklärt ETA a.s. , dass der Funkanlagentyp ETA2227 der Richtlinie 2014/53/EU entspricht. Der vollständige Text der EU-Konformitätserklärung ist auf der Website des Herstellers verfügbar

Änderungen der technischen Spezifikation und des Inhaltes des eventuellen Zubehörs je nach dem Modell des Produkts sind für den Hersteller vorbehalten.

Die Garantie von 24 Monaten bezieht sich nicht auf eine Reduzierung der nutzbaren Kapazität der Akkus infolge ihrer Nutzung oder ihres Alters. Die nutzbare Kapazität reduziert sich abhängig von der Nutzungsweise des Akkus.

9. ÖKOLOGIE



Soweit es die Abmessungen erlauben, sind an allen Teilen Symbole von Materialien gedruckt, die bei der Herstellung der Packung, der Komponente und des Zubehörs verwendet wurden, sowie deren Entsorgung. Die aufgeführten Symbole am Produkt oder in den Unterlagen bedeuten, dass die verwendeten elektronischen Produkte zusammen mit dem Restmüll nicht entsorgt sein dürfen. Zu Zwecken einer ordentlichen Entsorgung des Produkts geben Sie es an bestimmten Sammelstellen ab, an denen sie kostenlos übernommen werden. Durch richtige Entsorgung dieses Produkts können Sie hochwertige Naturressourcen schützen und Sie helfen der Prävention von potenziellen negativen Folgen für die Umwelt und die menschliche Gesundheit infolge unrichtiger Müllentsorgung. Bei unrichtiger Entsorgung dieser Müllsorte können im Einklang mit den Nationalvorschriften Strafen zu zahlen sein.

Dieses Gerät ist mit einem Li-Ion-Akku mit langer Dauerhaltbarkeit ausgestattet. Für den Umweltschutz ist es notwendig nach der Betriebsbeendigung des Gerätes den aufgeladenen Akku zu demontieren und ihn zusammen mit dem Gerät auf eine geeignete Art und Weise und sicher mittels der dazu bestimmten speziellen Sammelnetze zu entsorgen. Weitere Details erfragen Sie beim örtlichen Amt.

Demontage des Akkus

Schrauben Sie die 4 Schrauben des Deckels für den Akku an der unteren Seite des Staubsaugers ab. Nehmen Sie den Akku heraus und trennen Sie den Konnektor. Für das Trennen des Konnektors ist stärkere Kraft notwendig, damit die Sicherung gegen zufälliges Trennen nachgibt.

HINWEIS UND SYMBOLE, DIE AM GERÄT, DEN VERPACKUNGEN ODER IN DER BETRIEBSANLEITUNG VERWENDET WURDEN:

HOUSEHOLD USE ONLY – Nur zur Nutzung im Haushalt geeignet. DO NOT IMMERSE IN WATER OR OTHER LIQUIDS – Nicht ins Wasser oder andere Flüssigkeiten tauchen

TO AVOID DANGER OF SUFFOCATION, KEEP THIS PLASTIC BAG AWAY FROM BABIES AND CHILDREN. DO NOT USE THIS BAG IN CRIBS, BEDS, CARRIAGES OR PLAYPENS. THIS BAG IS NOT A TOY. – Erstickungsgefahr Verwenden Sie diesen Beutel nicht in Wiegen, Kinderbetten, Kinderwagen oder Kinderstälchen. Legen Sie den PE-Beutel außerhalb der Reichweite von Kindern. Der Beutel ist kein Spielzeug.



HINWEIS



- Lesen Sie die Bedienungsanleitung



- Abnehmbares Netzteil

Hersteller/ Inverkehrbringer: ETA a.s., Křižíkova 148/34, Karlín, 18600 Praha 8 CZECH REPUBLIK.

Service: Omega electric GmbH, Servicezentrale, Industriering 2, D- 04626 Schmölln.

Bei Fragen zu Reparaturen und Bestellung von Ersatzteilen und wenden Sie sich bitte an unsere deutsche Servicezentrale:

Tel.: 034491/58860, Fax: 034491/5886189, Email: info@eta-hausgeraete.de

ZÁRUČNÍ LIST**ZÁRUČNÍ PODMÍNKY**

Na výrobek uvedený v tomto záručním listu je poskytována záruka po dobu dvacet čtyři měsíců od data prodeje spotřebiteli.

Záruka se vztahuje na poruchy a závady, které v průběhu záruční doby vznikly chybou výroby nebo vadou použitých materiálů.

Výrobek je možno reklamovat u prodejce, který výrobek prodal spotřebiteli nebo v autorizovaném servisu.

Při reklamaci je nutné předložit: reklamovaný výrobek, originální nákupní doklad, ve kterém je zřetelně uveden typ výrobku a jeho datum prodeje spotřebiteli, případně tento řádně vyplněný záruční list. Záruka platí pouze tehdy, je-li výrobek používán podle návodu k obsluze a připojen na správné síťové napětí.

Spotřebitel ztrácí nárok na záruční opravu nebo bezplatný servis v případě:

- zásahu do přístroje neoprávněnou osobou.
- nesprávné nebo neodborné montáže výrobku.
- poškození přístroje vlivem živelné pohromy.
- používání výrobku pro jiné účely, než je obvyklé.
- používání výrobku k profesionální či jiné výdělečné činnosti.
- používání výrobku s jiným než doporučeným příslušenstvím.
- nesprávné údržby výrobku.
- nepravdivého čištění výrobků zejména v případě, kdy je závada způsobena zbytky potravin, vlasů, domovního prachu nebo jiných nečistot.
- vystavení výrobku nepříznivému vnějšímu vlivu, zejména vniknutím cizích předmětů nebo tekutin (včetně elektrolytu z baterií) dovnitř.
- mechanického poškození výrobku způsobeného nesprávným používáním výrobku nebo jeho pádem.

Pokud zboží při uplatňování vady ze strany spotřebitele bude zasíláno poštou nebo přepravní službou, musí být zabaleno v obalu vhodném pro přepravu tak, aby se zabránilo poškození výrobku přepravou.

Aktuální seznam servisních středisek naleznete na: **www.eta.cz**

Případné další dotazy zasílejte na **info@eta.cz**, nebo volejte +420 545 120 545.

Veškeré náležitosti uvedené v tomto záručním listu platí pouze pro výrobky nakoupené a reklamované na území České Republiky.

Typ výrobku:

Datum prodeje:

Výrobní číslo:

Razítko a podpis prodávajícího:

ZÁRUČNÝ LIST**ZÁRUČNÉ PODMIENKY**

Na výrobok uvedený v tomto záručnom liste je poskytovaná záruka na dobu dvadsaťštyri mesiacov od dátumu prevzatia tovaru spotrebiteľom. Ak má výrobok uviesť do prevádzky iný podnikateľ než predávajúci, začne záručná doba plynúť až odo dňa uvedenia výrobku do prevádzky, pokiaľ kupujúci objednal uvedenie do prevádzky najneskôr do troch týždňov od prevzatia veci a riadne a včas poskytol na vykonanie služby potrebnú súčinnosť. Záruka sa vzťahuje na vady, ktoré v priebehu záručnej doby vznikli chybou výroby alebo chybou použitých materiálov.

Výrobok je možné reklamovať v ktorejkoľvek prevádzkarni predávajúceho ktorý výrobok predal spotrebiteľovi, v ktorej je prijatie reklamácie v zmysle zákona možné, alebo osoby oprávnenej výrobcom výrobku na vykonávanie záručných opráv.

Pri reklamácií je nutné predložiť: reklamovaný výrobok, originál nákupného dokladu, v ktorom je zreteľne uvedený typ výrobku a jeho dátum predaja spotrebiteľovi prípadne tento riadne vyplnený záručný list.

Výrobok je treba používať podľa návodu na obsluhu a musí byť pripojený na správne sieťové napätie.

Pokiaľ výrobok pri uplatňovaní poruchy zo strany spotrebiteľa bude zasielaný poštou alebo prepravnou službou, musí byť zabalený v obale vhodnom pre prepravu tak, aby sa zabránilo poškodeniu výrobku prepravou.

Aktuálny zoznam servisných stredísk nájdete na: **www.eta.sk**

Prípadné ďalšie dotazy zasielajte na **info@eta.cz** alebo volajte +420 545 120 545.

Všetky náležitosti uvedené v tomto záručnom liste platia len pre výrobky nakúpené a reklamované na území Slovenskej Republiky.

Typ prístroja:

Dátum predaja:

Výrobné číslo:

Pečiatka a podpis predajca:

KARTA GWARANCYJNA**WARUNKI GWARANCJI**

- 1) Niniejsza gwarancja dotyczy produktów produkowanych pod marką **ETA**, zakupionych w sklepach na terytorium Rzeczypospolitej Polskiej.
- 2) Okres gwarancji wynosi 24 miesiące od daty zakupu produktu.
- 3) Naprawy gwarancyjne odbywają się na koszt Gwaranta we wskazanym przez Gwaranta Autoryzowanym Zakładzie Serwisowym.
- 4) Gwarancją objęte są wady produktu spowodowane wadliwymi częściami i/lub defektami produkcyjnymi.
- 5) Gwarancja obowiązuje pod warunkiem dostarczenia do Autoryzowanego Zakładu Serwisowego urządzenia w kompletnym opakowaniu albo w opakowaniu gwarantującym bezpieczny transport wraz z kompletem akcesoriów oraz z poprawnie i czytelnie wypełnioną kartą gwarancyjną i dowodem zakupu (paragon, faktura VAT, etc.).
- 6) Autoryzowany Zakład Serwisowy może odmówić naprawy gwarancyjnej jeśli Karta Gwarancyjna nosić będzie widoczne ślady przeróbek, jeżeli numery produktów okażą się inne niż wpisane w karcie gwarancyjnej a także jeśli numer dokumentu zakupu oraz data zakupu na dokumencie różnią się z danymi na Karcie Gwarancyjnej.
- 7) Usterki ujawnione w okresie gwarancji będą usunięte przez Autoryzowany Zakład Serwisowy w terminie 14 dni roboczych od daty przyjęcia produktu do naprawy przez zakład serwisowy, termin ten może być przedłużony do 21 dni roboczych w przypadku konieczności sprowadzenia części zamiennych z zagranicy.
- 8) Gwarancją nie są objęte:
 - wadliwe działanie lub uszkodzenie spowodowane niewłaściwym użytkowaniem (np. znaczące zabrudzenie urządzenia, zarówno wewnątrz jak i na zewnątrz, zalanie płynami itp.) lub użytkowanie niezgodne z instrukcją obsługi i przepisami bezpieczeństwa
 - zużycie towaru przekraczające zakres zwykłego używania przez indywidualnego odbiorcę końcowego (zwłaszcza jeżeli był wykorzystywany do profesjonalnej lub innej czynności zarobkowej)
 - uszkodzenia spowodowane czynnikami zewnętrznymi (w tym: wylądowaniami atmosferycznymi, przepięciami sieci elektrycznej, środkami chemicznymi, czynnikami termicznymi) i działaniem osób trzecich
 - uszkodzenia powstałe w wyniku podłączenia urządzenia do niewłaściwej instalacji współpracującej z produktem
 - uszkodzenia powstałe w wyniku zalania wodą, użycia nieodpowiednich baterii (np. ładowanych powtórnie baterii nie będących akumulatorami)
 - produkty nie posiadające wypełnionej przez Sprzedawcę Karty Gwarancyjnej
 - produkty z naruszoną plombą gwarancyjną lub wyraźnymi oznakami ingerencji przez osoby trzecie (nie będące Autoryzowanym Zakładem Serwisowym lub nie działające w jego imieniu i nie będące przez niego upoważnionymi)
 - kable przyłączeniowe, piloty zdalnego sterowania, słuchawki, baterie
 - uszkodzenia powstałe wskutek niewłaściwej konserwacji urządzenia
 - uszkodzenia powstałe w wyniku zdarzeń losowych (np. powódź, pożar, klęski żywiołowe, wojna, zamieszki, inne nieprzewidziane okoliczności)
 - czynności związane ze zwykłą eksploatacją urządzenia (np. wymiana baterii)
 - zapisane na urządzeniu dane w formie elektronicznej (w szczególności Gwarant zastrzega sobie prawo do sformatowania nośników danych zawartych w urządzeniu, co może skutkować utratą danych na nich zapisanych)
 - **uszkodzenia (powodujące np. brak odpowiedzi urządzenia lub jego nie włączanie się) powstałe wskutek wgrania nieautoryzowanego oprogramowania.**
- 9) Jeżeli Autoryzowany Zakład Serwisowy stwierdzi, iż przyczyną awarii urządzenia są przypadki wymienione w pkt. 8 lub nie stwierdzi żadnego uszkodzenia, koszty serwisu oraz całkowite koszty transportu urządzenia pokrywa nabywca.

- 9) W wypadku wystąpienia wypadków wymienionych w pkt. 8 Autoryzowany Zakład Serwisowy wyceni naprawę urządzenia i na życzenie klienta może dokonać naprawy odpłatnej. Uszkodzenia urządzenia powstałe w wyniku wypadków opisanych w pkt. 8 powodują utratę gwarancji.
- 10) Wszelkie wadliwe produkty lub ich części, które zostały w ramach naprawy gwarancyjnej wymienione na nowe, stają się własnością Gwaranta.
- 11) W wypadku gdy naprawa urządzenia jest niemożliwa lub spowodowałaby przekroczenie terminów określonych w pkt. 7 a także kiedy naprawa wiązałaby się z poniesieniem przez Gwaranta kosztów niewspółmiernych do wartości urządzenia Gwarant może wymienić Klientowi urządzenie na nowe o takich samych lub wyższych parametrach. W razie niedostarczenia urządzenia w komplecie Gwarant może wymienić jedynie zwrócone części urządzenia lub dokonać zwrotu zapłaconej ceny jednak wówczas jest upoważniony do odjęcia kosztu części zużytych lub nie dostarczonych przez użytkownika (np. baterii, słuchawek, zasilacza) wraz z reklamowanym urządzeniem.
- 12) Okres gwarancji przedłuża się o czas przebywania urządzenia w Autoryzowanym Zakładzie Serwisowym.
- 13) W wypadku utraty karty gwarancyjnej nie wydaje się jej duplikatu.
- 14) Producent może uchylić się od dotrzymania terminowości usługi gwarancyjnej gdy zaistnieją zakłócenia w działalności firmy spowodowane nieprzewidywalnymi okolicznościami (tj. niepokoje społeczne, klęski żywiołowe, ograniczenia importowe itp).
- 15) Gwarancja nie wyklucza, nie ogranicza ani nie zawiesza praw konsumenta wynikających z niezgodności towaru z umową sprzedaży.
- 16) W sprawach nieuregulowanych niniejszymi warunkami mają zastosowanie przepisy Kodeksu Cywilnego.

Uszkodzenie wyposażenia nie jest automatycznie powodem dla bezpłatnej wymiany kompletnego urządzenia. Jeżeli reklamujesz słuchawki, pilota, kable przyłączeniowe lub inne akcesoria NIE PRZYSYŁAJ całego urządzenia. Skontaktuj się ze sprzedawcą lub producentem w celu uzgodnienia sposobu przeprowadzenia procedury reklamacyjnej bez konieczności przesyłania całego kompletu do serwisu.

Kontakt w sprawach serwisowych: Digison Polska Sp. z o.o., Tel. (071) 3577027, Fax. (071) 7234552, internet: <http://www.digison.pl/sonline/>, e-mail: serwis@digison.pl

Nazwa:	Pieczęć i podpis sprzedawcy:
Data sprzedaży:	
Numer serii:	
1. Data Przyjęcia/Nr Naprawy/Pieczęć i Podpis Serwisanta:	2. Data Przyjęcia/Nr Naprawy/Pieczęć i Podpis Serwisanta:
3. Data Przyjęcia/Nr Naprawy/Pieczęć i Podpis Serwisanta:	4. Data Przyjęcia/Nr Naprawy/Pieczęć i Podpis Serwisanta:

eta

© DATE 10/11/2022

e.č. 37/2022